



Haarlem

Handboek inrichting openbare ruimte

Haarlem Noord



Deel 2 Richtlijnen





Colofon

December 2015

Werkgroep HIOR gemeente Haarlem:

**Niels van Esterik, Maaïke Sillmann, Albert vd Stelt, Laura Meuleman, Frank Kool en
Ans Kippersluis.**

**Geertjan Cronenberg, Tineke Brinkhorst, Cronenberg Advies BV, begeleiding en
advies.**

HANDBOEK INRICHTING OPENBARE RUIMTE

Haarlem Noord



Deel 2: Richtlijnen

INHOUDSOPGAVE

A. Profielen

A.1.	Inleiding	5
A.2.	Profieltypenkaart	6
A.3.	Profieltekeningen	8
	Standaardprofielen	
	- Legenda bij profielen	8
	- Woonstraat standaard	9
	- Woonstraat smal	10
	- Woonstraat breed	11
	- Woonstraat met fiets	12
	- Woonstraat met fiets smal	13
	- Wijkontsluiting	14
	- Stadsontsluiting standaard	15
	- Stadsontsluiting smal	16
	- Plattelandsweg	17
	- Solitair fietspad	18
	Principeprofielen	19
	- Spaarndamseweg	20
	- Vondelweg	21

B. Detailleringen

B.1	Inleiding	22
	Bushalte	23
	Opbouw fietspad	24
	Grauw Acke	25
	Kantopsluiting/rollaag asfalt	26
	Boomkransen	27
	Inrit verlaagde band	28
	Doorgetrokken trottoir klinkers	29
	Doorgetrokken trottoir	30
	Gestrate verkeersdrempel	31
	Doorgestraat verhoogd kruisingsvlak	32
	Rioolputdeksel in bestrating	33

C. Groen en Water

C.1	Inleiding	34
C.2	Richtlijnen inpassing en ontwikkeling groen	34

D. Objecten

D.1	Inleiding	36
D.2	Objectenboek	39
	Afmeer/Nautische voorz.	40
	Afvalinzameling	42
	Bestrating	44
	Bewegwijzering	54
	Gebiedsafscherming	56
	Groen	59
	Kunst	61
	Nutsvoorzieningen	63
	Openbaar Vervoer	65
	Openbare toiletten	68
	Parkeervoorzieningen	69
	Fietsenrekken	70
	Parkeerautomaat	71
	Reclame	72
	Speelvoorzieningen	74
	Standplaatsen	76
	Verkeersmiddelen	78
	Verlichting	80
	Zitbanken	84

A. PROFIELEN

A.1. Inleiding

In dit hoofdstuk staan de toe te passen straatprofielen voor Haarlem Noord. Als voor een bepaalde plek in Haarlem Noord de straatinrichting moet worden bepaald, volgt u de volgende werkwijze:

1. U leest op de kaart “Profieltypen” (A.2.) af welk profieltype voor de betreffende straat of plek is voorgeschreven;
2. Bijbehorende profieltekening is te vinden in A.3. Samen met de aanwezige profielruimte die u in de betreffende straat aantreft bepaalt u welke betreffende “Profieltekening” u moet hanteren. Op de tekeningen, met bijbehorende legenda kunt u o.a. aflezen:
 - Bestratingsmateriaal;
 - Formaat stenen en bestratingsverband;
 - Trottoirbanden, afwatering en goten;
 - Principe-indeling en Hoogteprofiel;
 - Principeplaatsing van groen en straatmeubilair

PROFIELTYPEN

LEGENDA

-  stadsontsluiting
-  wijkontsluiting
-  woonstraten
-  woonstraat met fietsroute
-  woonstraat met fietsroute smal
-  solitair fietspad
-  plattelandsweg
-  Spaarndamseweg
-  Vondelweg

0 50 100 150 200 250

700aI001



A.3. Profieltekeningen

In dit hoofdstuk vindt u de profieltekeningen van de standaard toe te passen profielen in de openbare ruimte. De profielen zijn verdeeld in 2 categorieën. Principeprofielen en standaardprofielen. De principeprofielen geven richtlijnen voor de inrichting van wegen die uniek zijn in hun verschijningsvorm en daardoor niet tot een standaard gerekend kunnen worden. Standaard profielen geven richtlijnen voor de inrichting van straten en wegen die op meerdere plekken in Haarlem Noord te vinden zijn en een eenduidige behandeling krijgen. Door het toepassen van standaardprofielen ontstaat meer eenduidigheid in de openbare ruimte.

A.3.1 Standaard profielen

Het toepassen van standaardprofielen op straten en wegen in Haarlem Noord zorgt voor eenheid en continuïteit in de openbare ruimte en leidt tot een hogere ruimtelijke kwaliteit. Daarnaast is het beheer en onderhoud aanzienlijk eenvoudiger en efficiënter als er een beperkt aantal materialen van toepassing zijn die vervangen dan wel gerepareerd moeten worden.

Het grootste deel van Haarlem Noord bestaat uit woonstraten. Hierop zijn de standaard profielen van toepassing. Woonstraten zijn gebieden waar de verblijfsfunctie zwaarder weegt dan de verkeersfunctie. De maximum snelheid ligt mede daarom op 30 km/u. In de inrichting wordt die verblijfsfunctie benadrukt door zoveel mogelijk van een rustige eenduidige vloer uit te gaan, zonder verkeersstromen van elkaar te scheiden, zoals bij een 50km/u-weg wel het geval is. Materiaal van de bestrating sluit aan bij de directe omgeving en onderstreept de kleinschaligheid en nodigt niet uit tot hardrijden.

In woonstraten wordt gestreefd naar een heldere parkeersituatie. Daarom worden parkeerstroken herkenbaar gemaakt door afwijkend straatverband toe te passen.

In Haarlem Noord is over het algemeen een helder onderscheid te maken tussen 50km/h wegen en rustige woonstraten (zie principe- en standaardprofielen). Toch zijn er tussenvarianten die om een speciale oplossing vragen. Zoals een woonstraat (30km-zone) waardoor een fietsroute of een busroute loopt. In deze straten is meer nadruk op een specifieke verkeersvoorziening noodzakelijk.

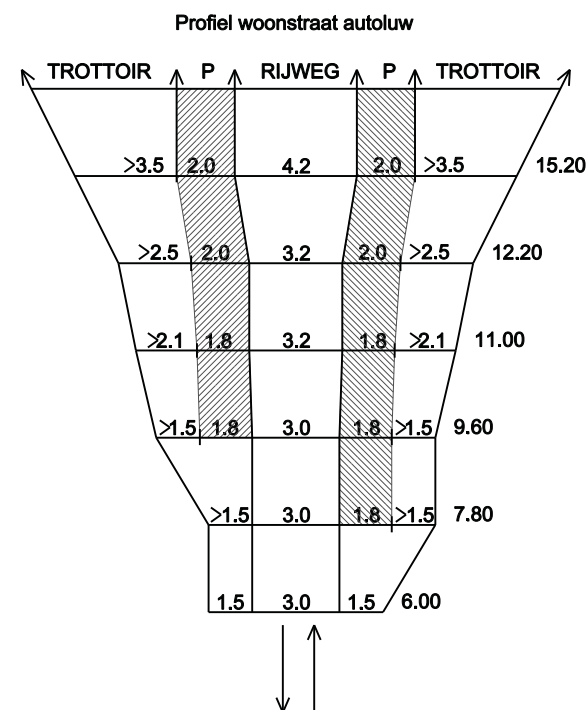

Profielwiggen

Woonstraten zijn er in vele breedtes. De in dit Hior voorgestelde profielen zullen altijd moeten worden afgestemd op de breedte en kenmerken van de te herinrichten straat. Zo zal in een autoluwe straat de trottoirbreedte voorrang krijgen boven een bredere rijbaan, maar bij een drukke woonstraat andersom. De afweging of in het ene profiel de rijweg dan wel het trottoir extra breedte krijgt hangt dus af van de verkeersintensiteit. Hoe hiermee om te aan is af te lezen in de profielwiggen die hiernaast staan afgebeeld. NB: overal de minimale maat toepassen is onwenselijk.

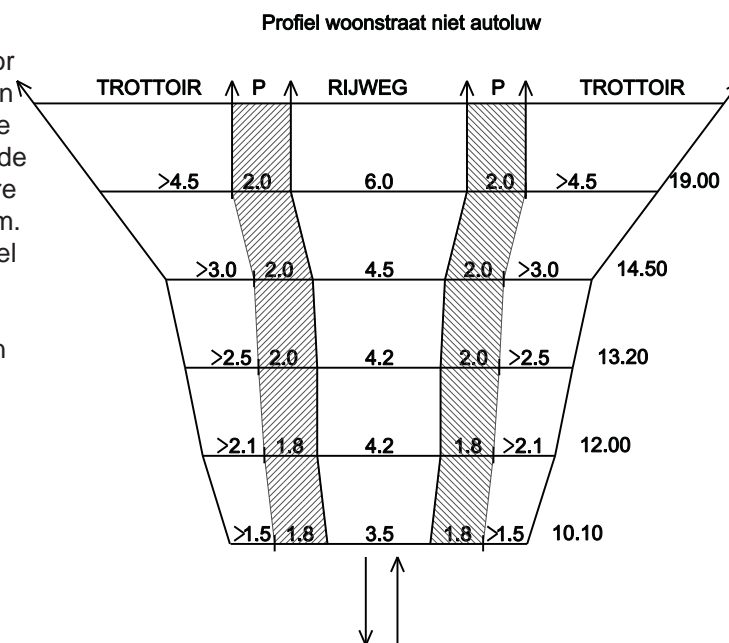

LEGENDA BIJ PROFIELEN

	Element	Type/materiaal/ legverband	Formaat	Kleur	Bijzonderheden
1	strek	gebakken klinker	formaat laten aansluiten bij klinkers in rijweg	kleur laten aansluiten bij klinkers in rijweg	toepassen langs trottoirband en parkeervakken
2	rollaag	betonstraatsteen	keiformaat 206x102x80	zwart	toepassen langs asfaltweg
3	trottoir	beton, afgestrooid met basaltsplit (donkergrijs)	300x300x45 (80)	antraciet (donkergrijs)	dikkere tegel toepassen bij inritten en op plekken met zware belasting goed materiaal hergebruiken
4	rijweg klinkers	gebakken klinker keperverband	keiformaat 206x102x80	principekleur: terra vita (de Bylandt)*	waar mogelijk bestaande klinkers hergebruiken en nieuwe klinkers bijmengen (15-30%, afhankelijk van verlies) in een kleurmelange die zoveel mogelijk aansluit bij bestaande kleurstelling.
			dikformaat 206x67x90 waalformaat 206x51x90	principekleur : terra autunno riva (de Bylandt)* , getrommeld. 0 tot 50% bijmengen van terra aurora (de Bylandt)* om aan te sluiten bij kleur bestaande mengsel	
5	rijweg asfalt	asfalt		zwart	
6	parkeerzone	gebakken klinker elleboogverband	formaat laten aansluiten bij materiaal rijweg	kleur laten aansluiten bij formaat	
7	fietspad, vrijliggend	asfalt		donkerrood (tilred)	
8	fietsstrook	strengpersklinkers, zonder velling	keiformaat 202x100x80	Principekleur: néblon (de Bylandt)*	
9	fietsstrook	asfalt		donkerrood (tilred)	
10	molgoot	gebakken klinkers	formaat laten aansluiten bij materiaal rijweg	kleur laten aansluiten bij materiaal rijweg	
11	grasbetontegel	beton	600x400	grijs	toepassen bij zwaar en frequent gebruik
		kunststof		zwart	toepassen bij incidenteel gebruik, groener uiterlijk
12	trottoirband	beton, afgestrooid met basalt/porfier	1000x(130/150)x250	antraciet	
13	opsluitband (gazonband)	beton	1000x100x200 of 1000x60x200		afhankelijk van gebruik zwaardere band toepassen
14	rijwielpadband	beton, afgestrooid basalt/porfier	1000x40/120x250		toepassen bij overgang fietspad-trottoir
15	boomkrans	beton	795x100x200 of 1095x100x200	grijs	boomkrans iets (ca. 2 cm) onder maaiveld straten (uit zicht)
16	openbare verlichting	volgens beleidsplan OV			
17	schampstrook	gebakken klinker halfsteensverband	Dikformaat 206x67x90 Keiformaat 206x102x80		
	18-20 zijn vervallen				
21	zitbank	afhankelijk van de plek, zie A-Z			
22	afvalbak	afhankelijk van de plek, zie A-Z		RAL 7016	
23	markeringssteen	gebakken klinker	passend bij het omliggende materiaal	wit	langs parkeervakken alleen daar waar betaald parkeren is
24	trottoirkolk	gietijzer	450x300	zwart	
25	standaard straatkolk	gietijzer	450x300	zwart	

*: vergelijkbare typen/modellen/kleuren van andere fabrikanten zijn mogelijk

WOONSTRAAT standaard (11,30 m – 13,00 m)

- Plaats bomen:

- In trottoir (als er voortuinen zijn)
- In neuzen (als er geen voortuinen zijn of bij handhaven bestaande bomen)

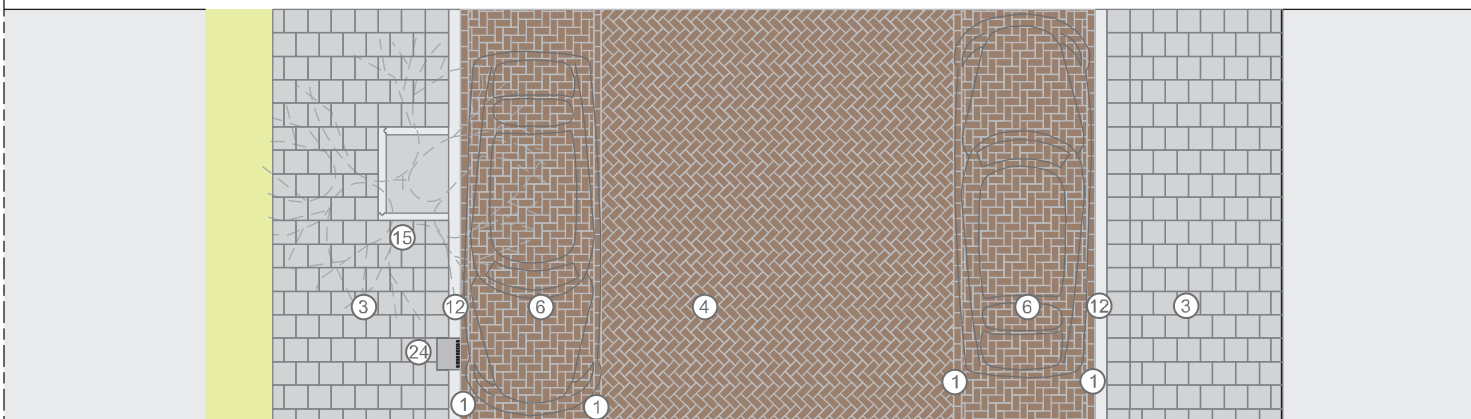
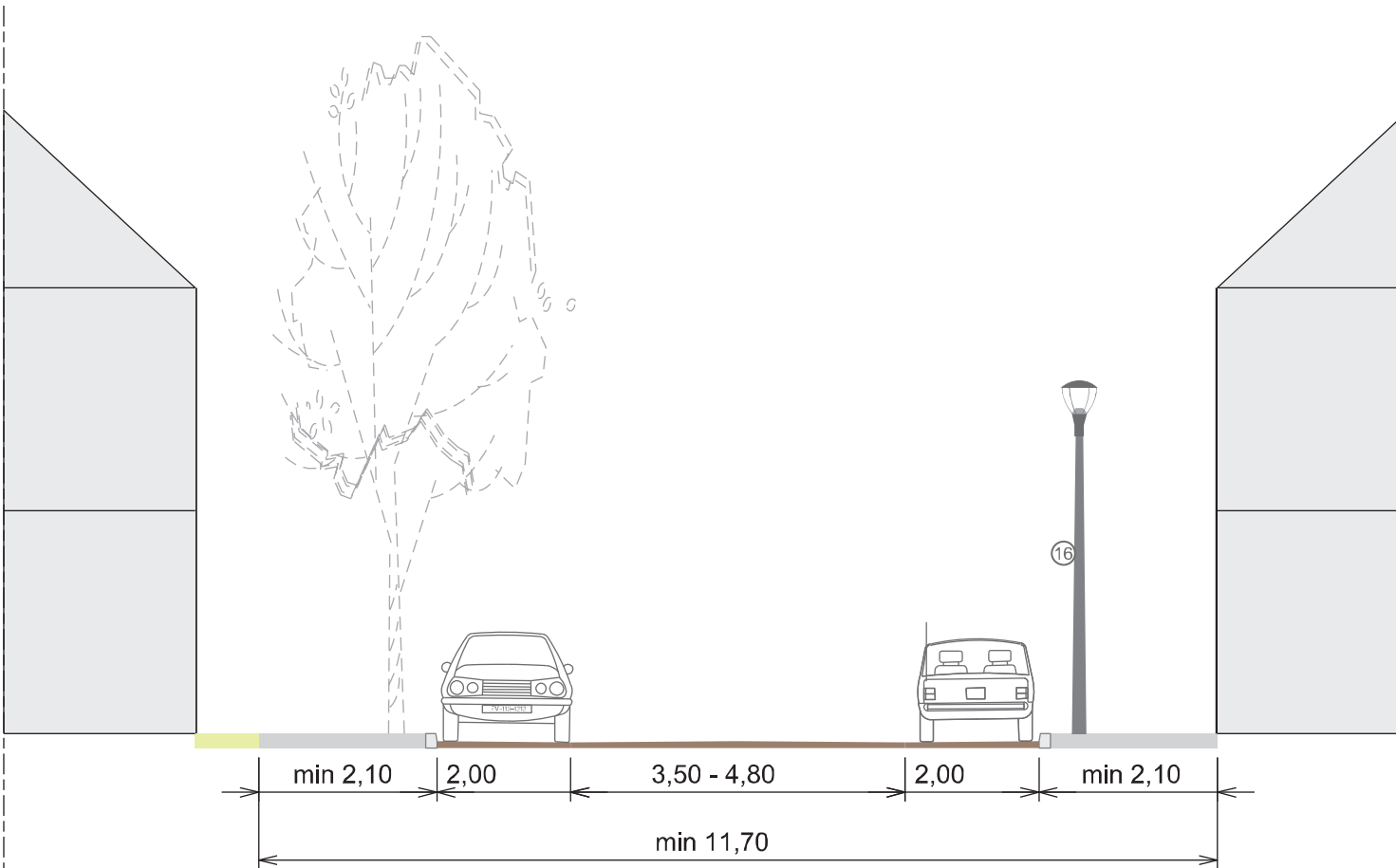

WOONSTRAAT smal (10,00m – 11,70 m)

- 3 m brede rijbaan is minimale breedte

- Plaats bomen:

- In neuzen, ivm smalle trottoirs en afstand tot bebouwing
- Bij volwassen bomen geen tegels toepassen in boomkrans

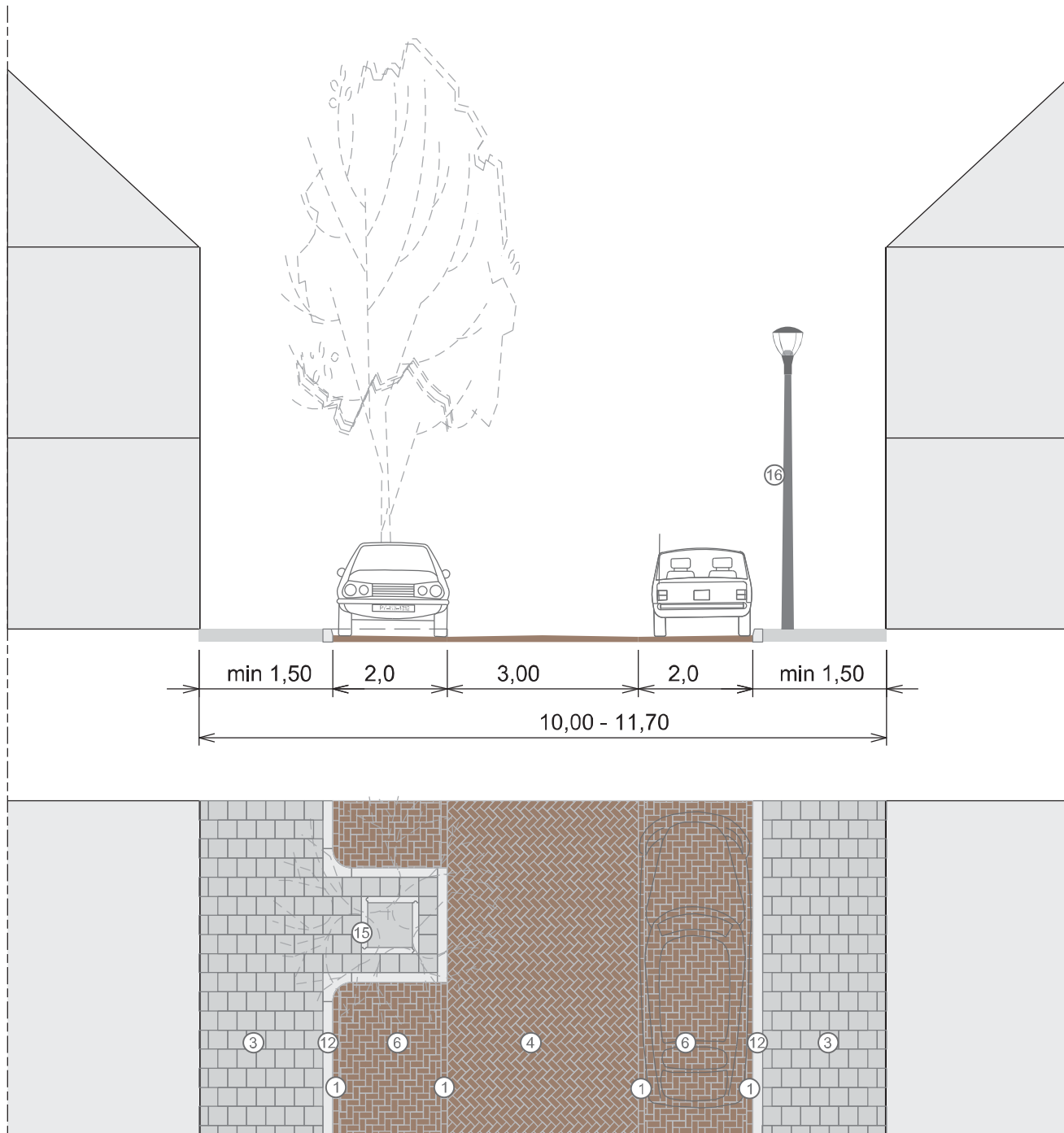

WOONSTRAAT breed (breder dan 12,90 m)

- Bomen altijd in trottoir plaatsen
- Bij voldoende breedte trottoir en/of grote bomen ruimere boomkranen of plantstroken toepassen

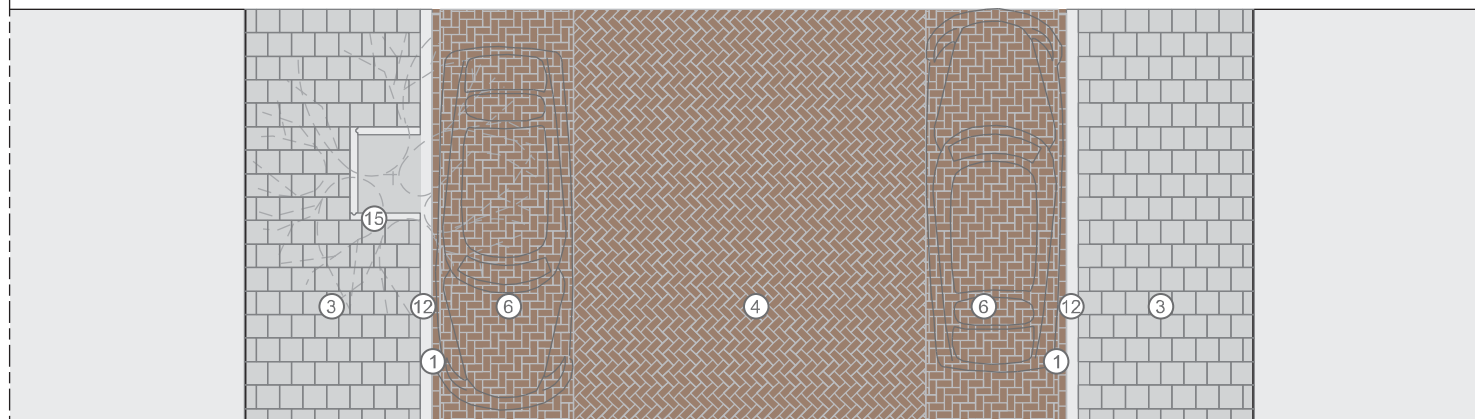
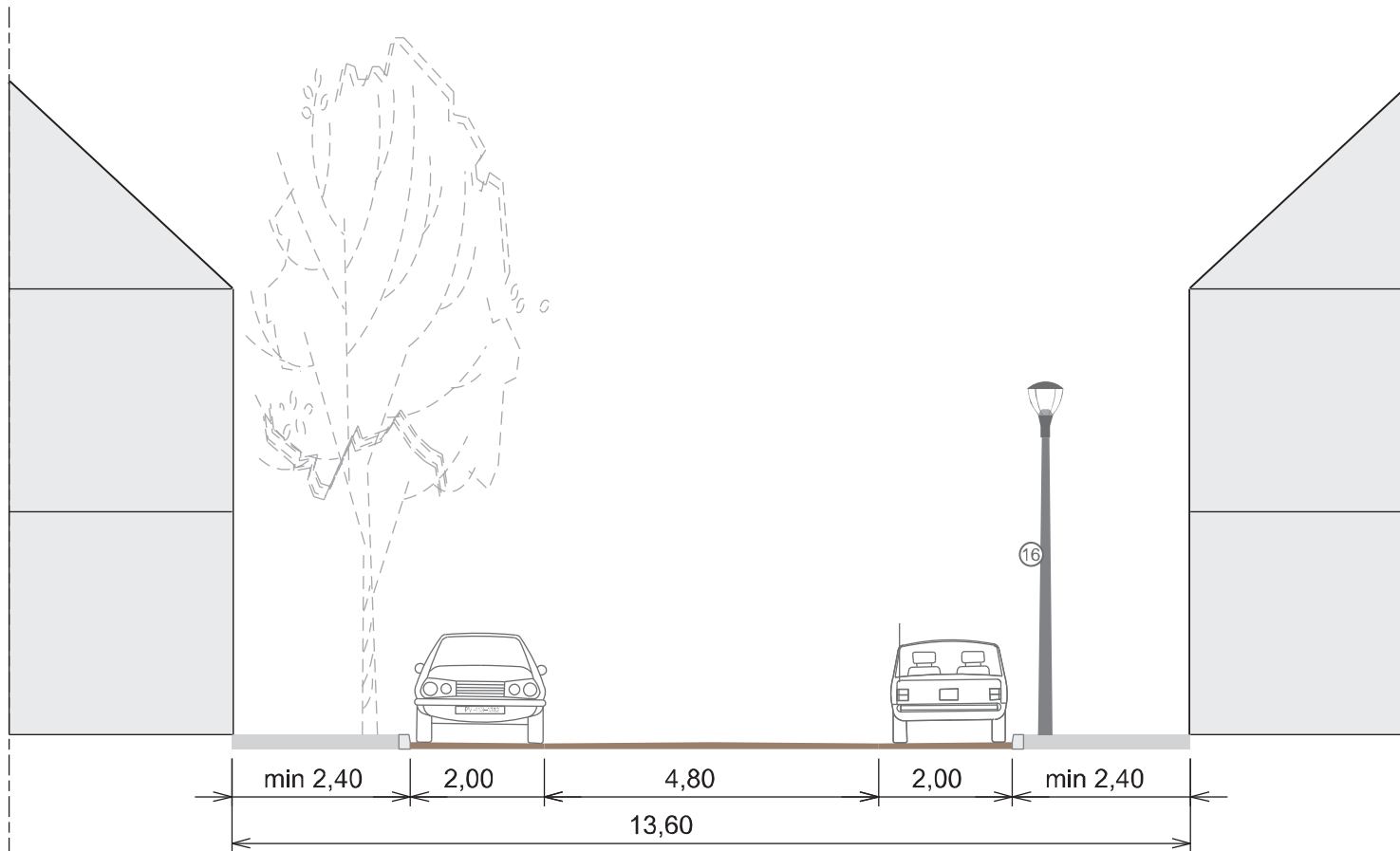

WOONSTRAAT met fietsroute

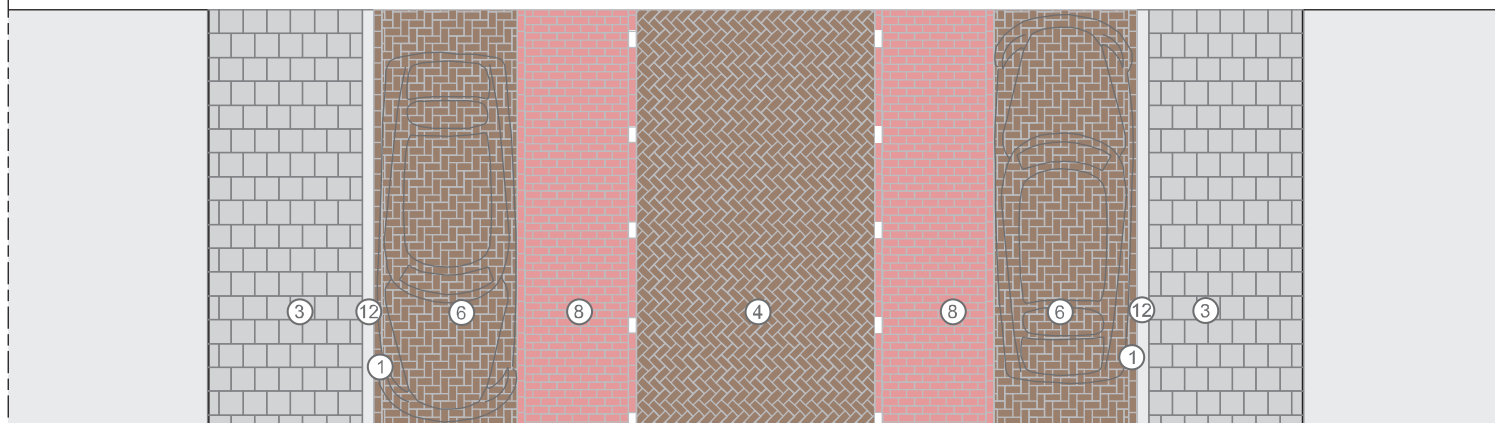
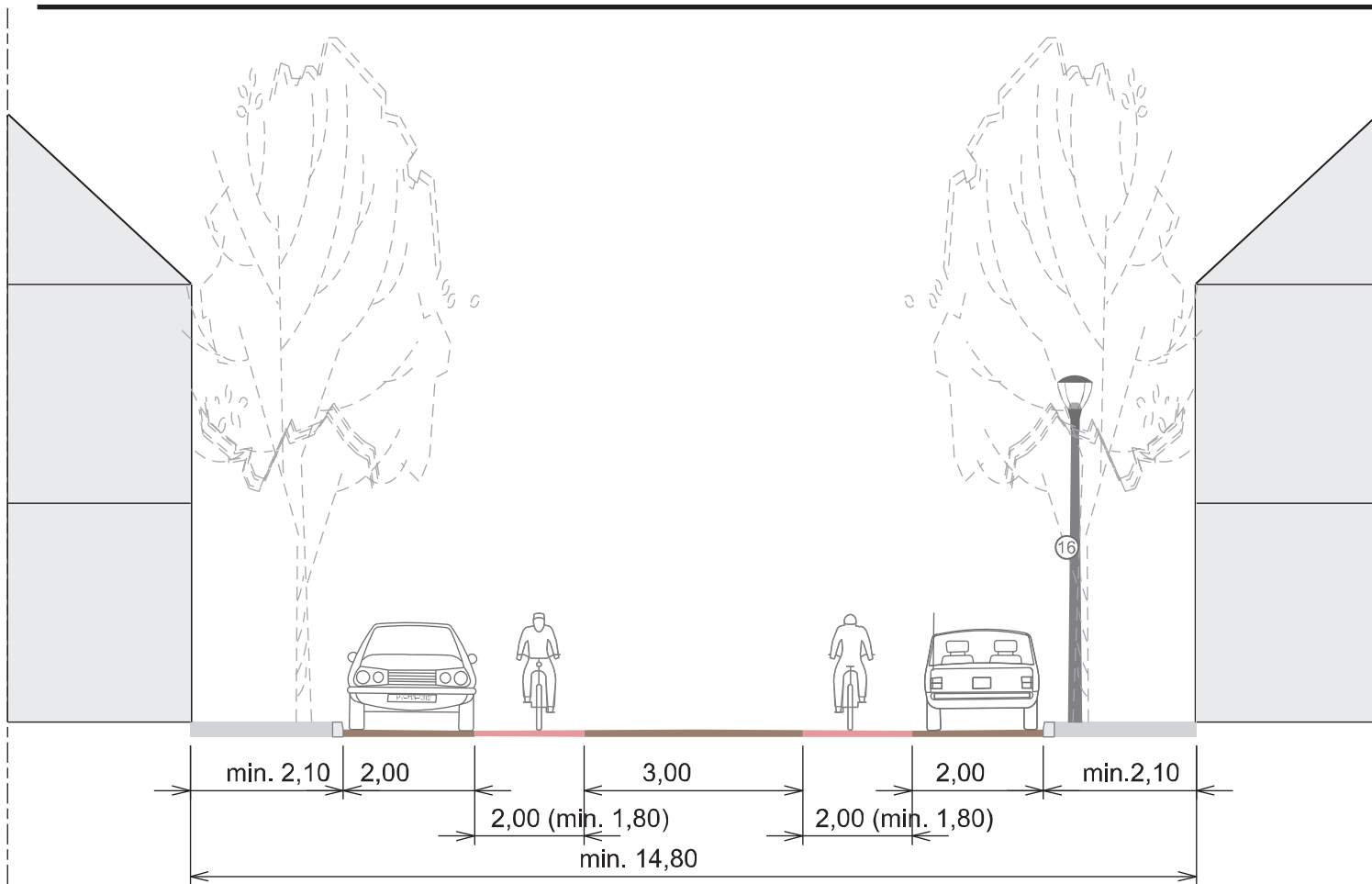

- Fietssuggestiestroken:

- Minimale belijning toepassen, voldoen aan wettelijk minimum

- Bij voldoende ruimte in het profiel is een schampstrook tussen fietspad en parkeerstrook wenselijk

- Bij passeren is uitwijken op fietssuggestiestrook toegestaan.

- Nota RK geeft als richtlijn voor gebieden met een beschermde of consolidatieregie: gebakken klinkers in rijbaan en parkeervakken. Bij overige regie kan asfalt worden toegepast.

- Plaats bomen:

- In trottoir (als er voortuinen zijn)
- In neuzen (als er geen voortuinen zijn of bij handhaven bestaande bomen)

WOONSTRAAT met fietsroute smal

(9,60 m–11,30 m)

- Breedte rijbaan is gebaseerd op 2 richtingenverkeer
- Toepassen bij een rijgedeelte smaller dan 6,60 m
- Rijweg in strengpers keper verband, max. 6,60 m breed (geen fietsstroken)
- Nota RK geeft als richtlijn voor gebieden met een beschermd of consolidatieregime: gebakken klinkers in rijbaan en parkeervakken. Bij overige regie kan asfalt worden toegepast.

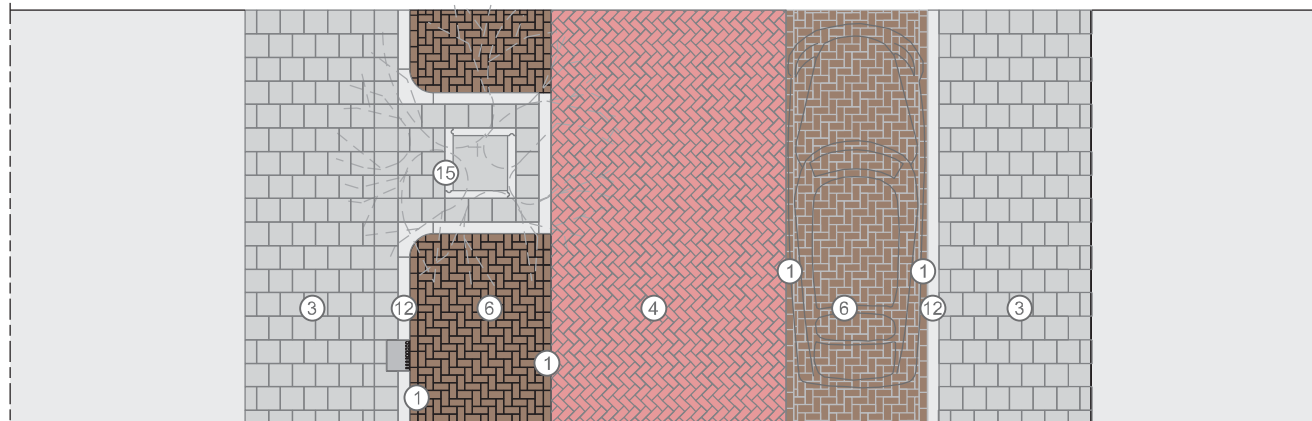
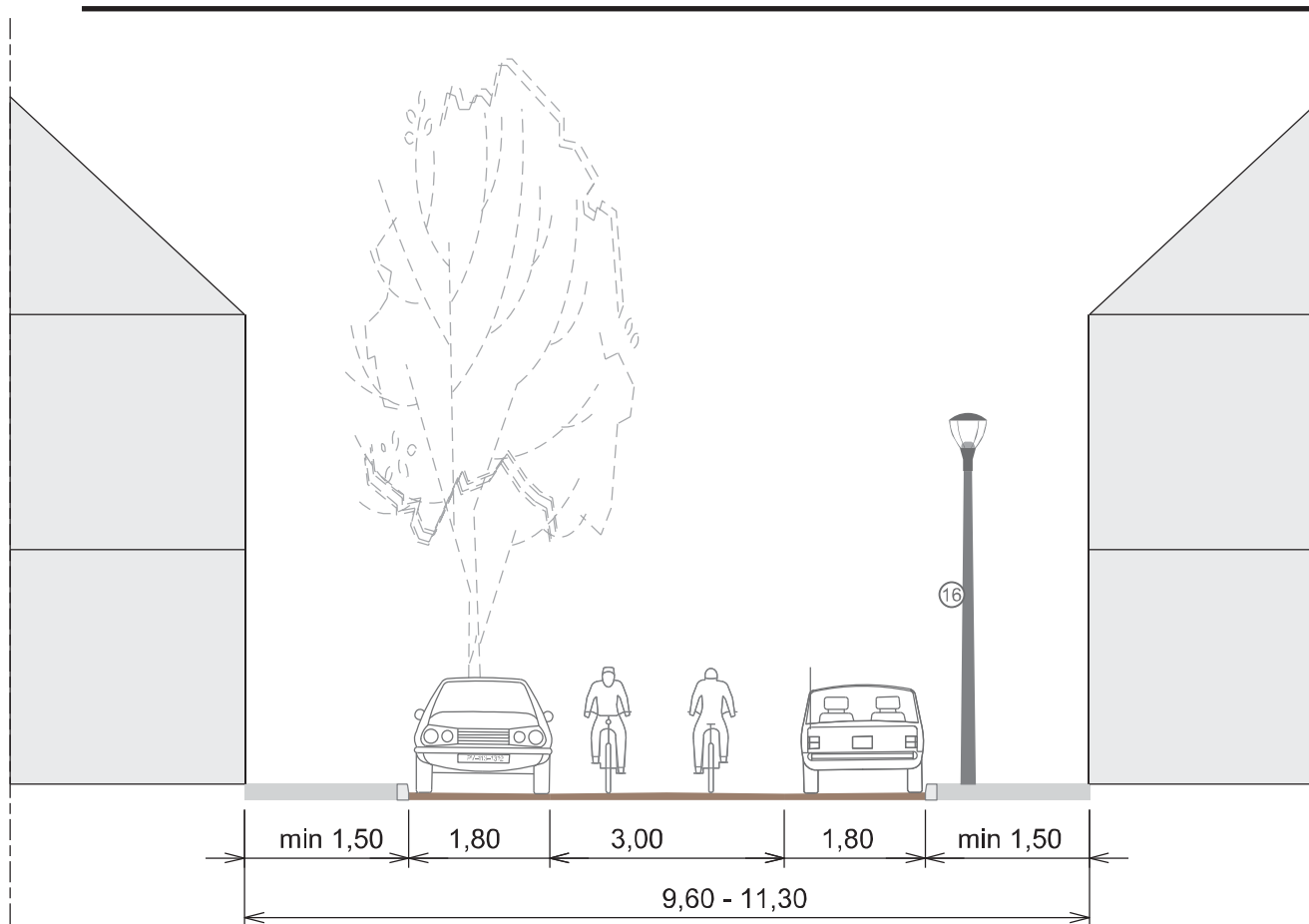

WIJKONTSLUITING

- Benodigde ruimte voor rijverkeer: min. 6.60m

- Plaats bomen:

- In trottoir (als er voortuinen zijn)
- In neuzen (als er geen voortuinen zijn of bij handhaven bestaande bomen)

- Bij busroute:

- Voorrang regelen m.b.v. inritconstructies (doorgetrokken trottoir)

- Bij fietsroute:

- Fietsuggestiestrook onderbreken bij kruispunten i.v.m. voorrang
- Minimale belijning toepassen, voldoen aan wettelijk minimum

- Bij voldoende ruimte in het profiel is een schampstrook tussen fietspad en parkeerstrook wenselijk

- Op wijkontsluitingswegen terughoudend zijn met drempels en plateaus. Dimensioneren op 50km/uur

- Bij passeren is uitwijken op fietsuggestiestrook toegestaan.

- Nota RK geeft als richtlijn voor gebieden met een beschermd of consolidatieregie: gebakken klinkers in rijbaan en parkeervakken. Bij overige regie asfalt toepassen op rijbaan.

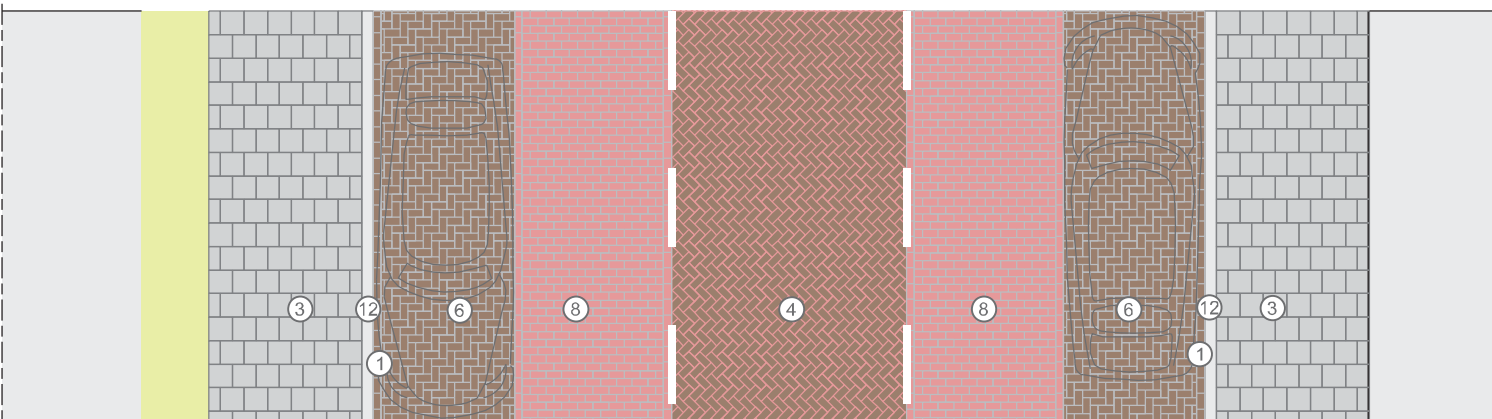
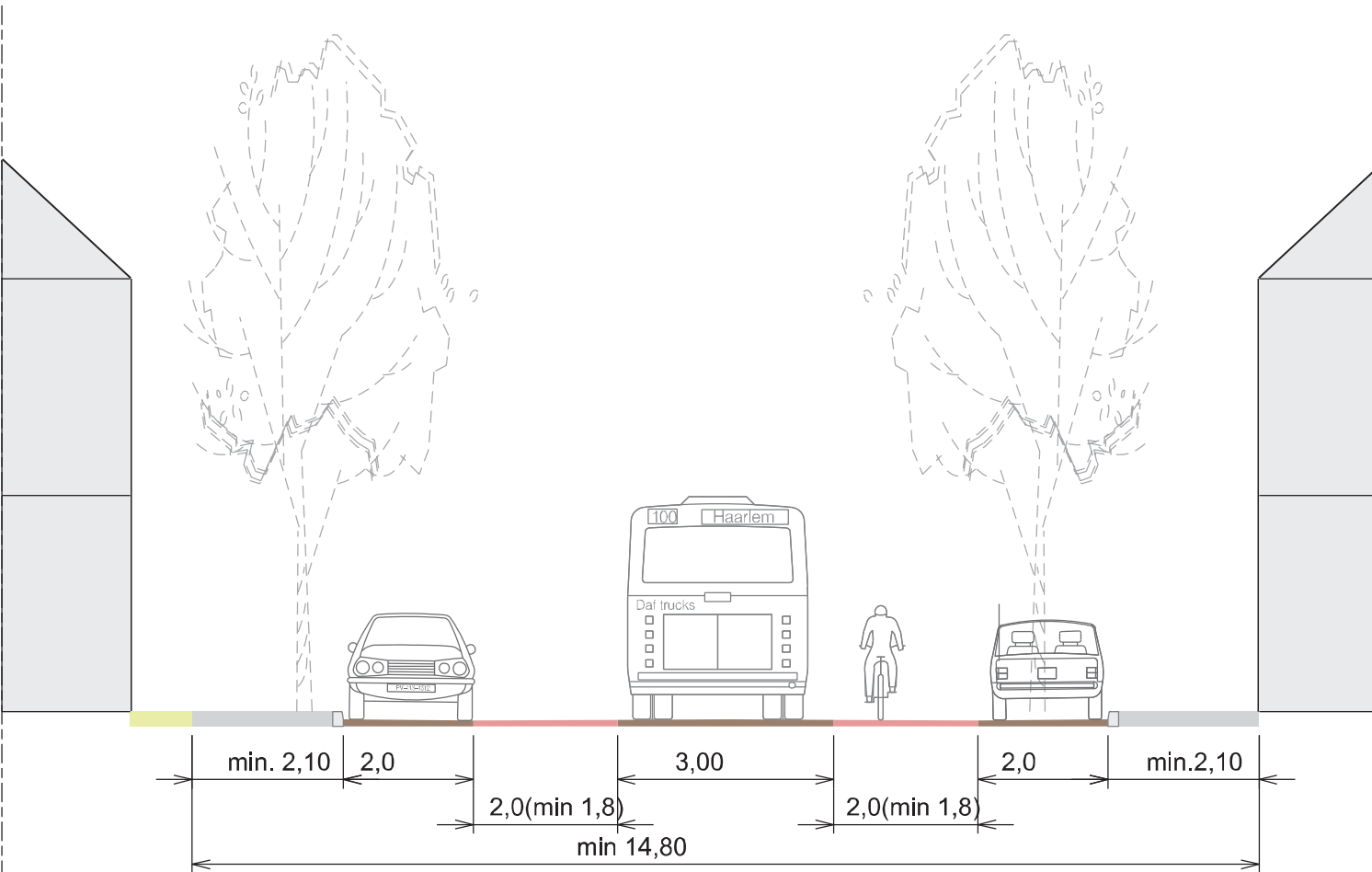

STADSONTSLUITING standaard

- Rijbaan minimaal 6,60 m breed
- Minimale profielbreedte 20m
- Opsluiting fietspad:
 - tussen trottoir en fietspad moet een hoogteverschil zijn van 5 cm
 - tussen fietspad en margestrook bij gelijkvloers, opsluitband van 10 cm breed
- Plaats bomen:
 - Bij voldoende breedte (min. 2 m) van de margestrook kan deze worden benut voor grote plantgaten of als plantstrook voor bomen van de 1ste grootte
- Wissel bomen en lichtmasten gelijkmatig af en zorg voor voldoende onderlinge afstand
- Middenmarkering toepassen (dubbel 3-1 streep)
- Indien noodzakelijk i.v.m. afwatering extra kolken tussen trottoir en fietspad passend in de band

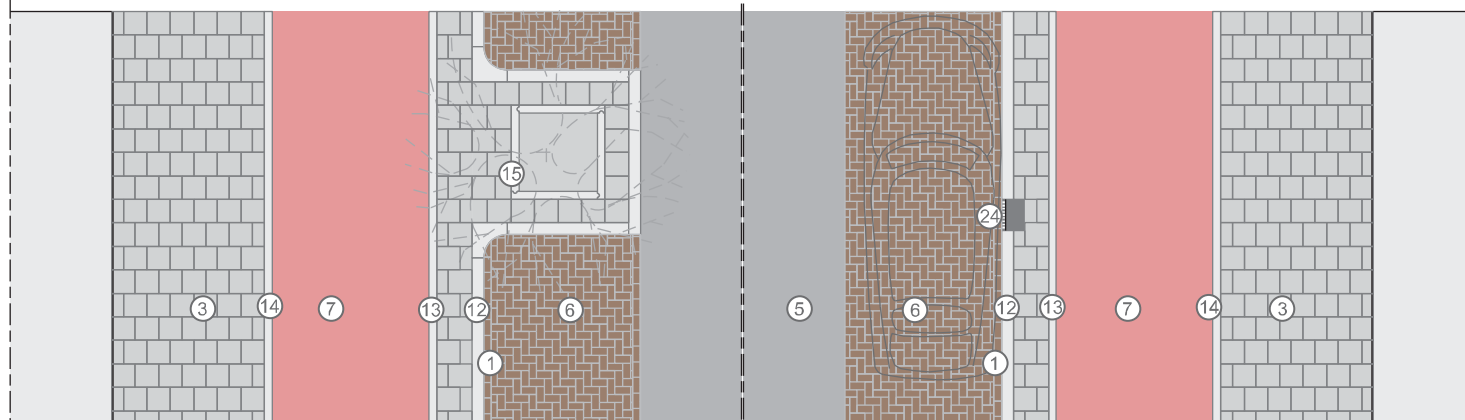
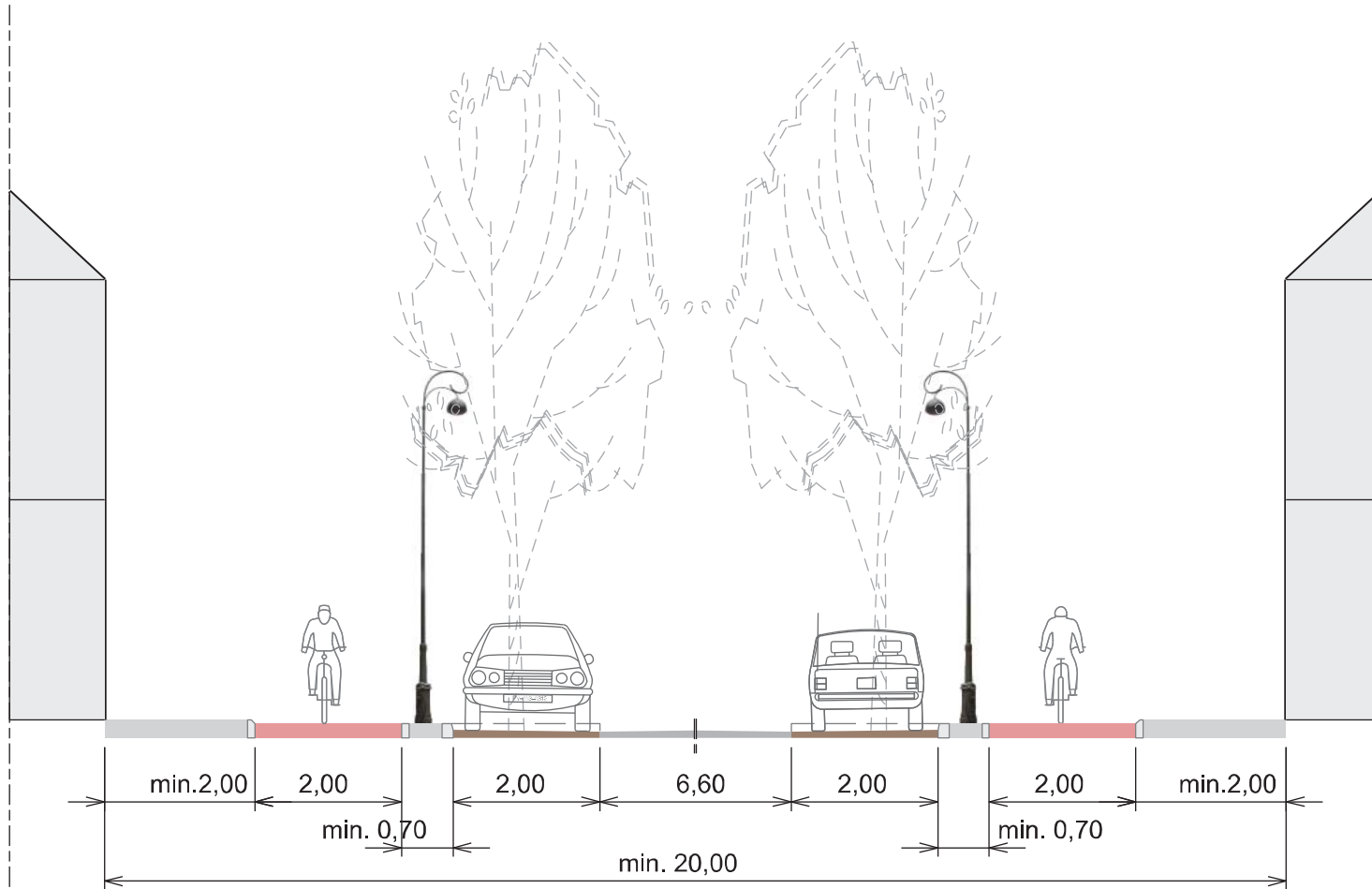

STADSONTSLUITING smal

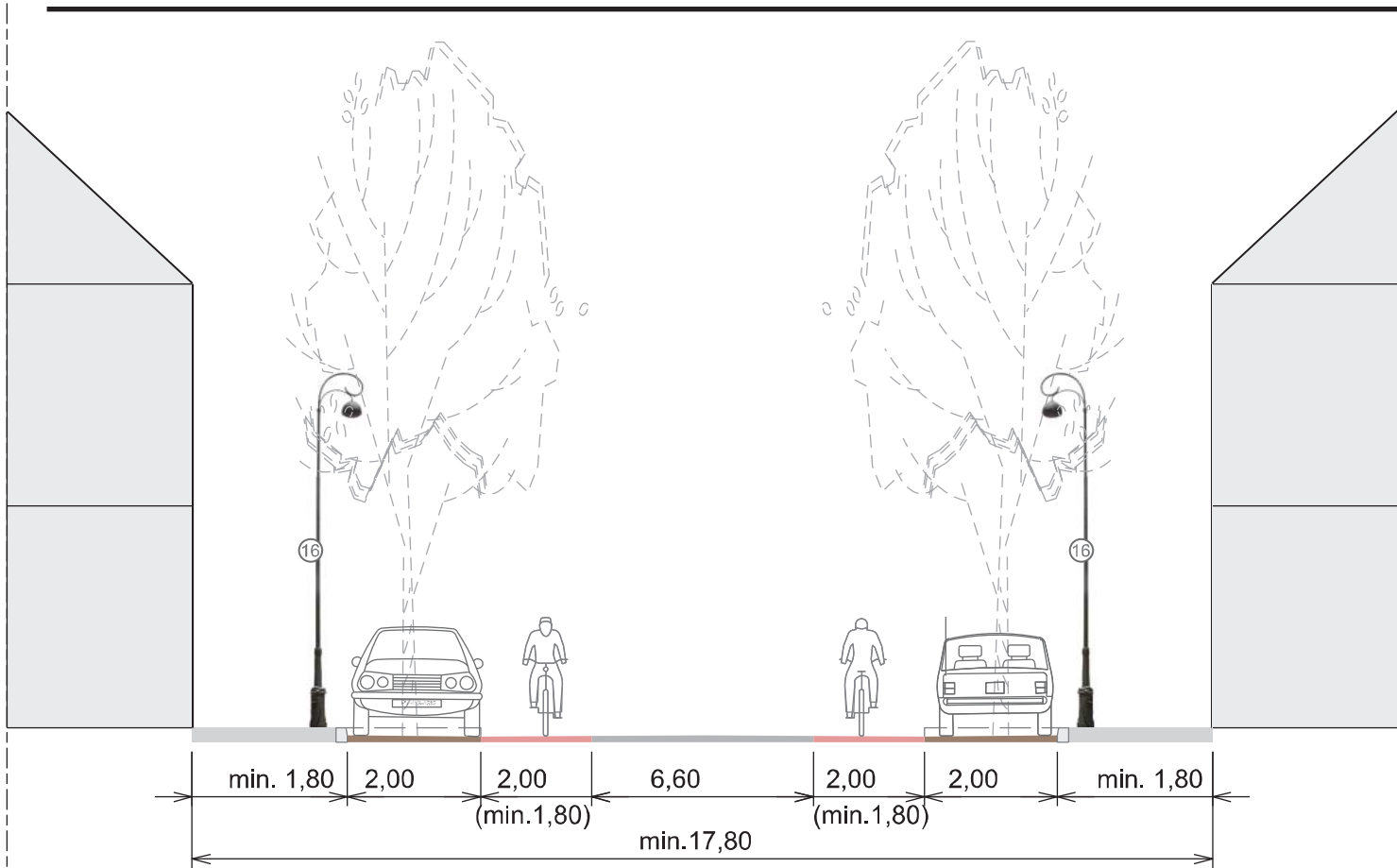

- Benodigde ruimte voor rijverkeer: min. 6,60m
Profielbreedte: min 17,80m
- Plaats bomen:
 - In neuzen in parkeerstrook
- Bij voldoende ruimte in het profiel is een schampstrook tussen fietspad en parkeerstrook wenselijk
- Toepassen middenmarkering afhankelijk van breedte weg (dubbel 3-1 streep)

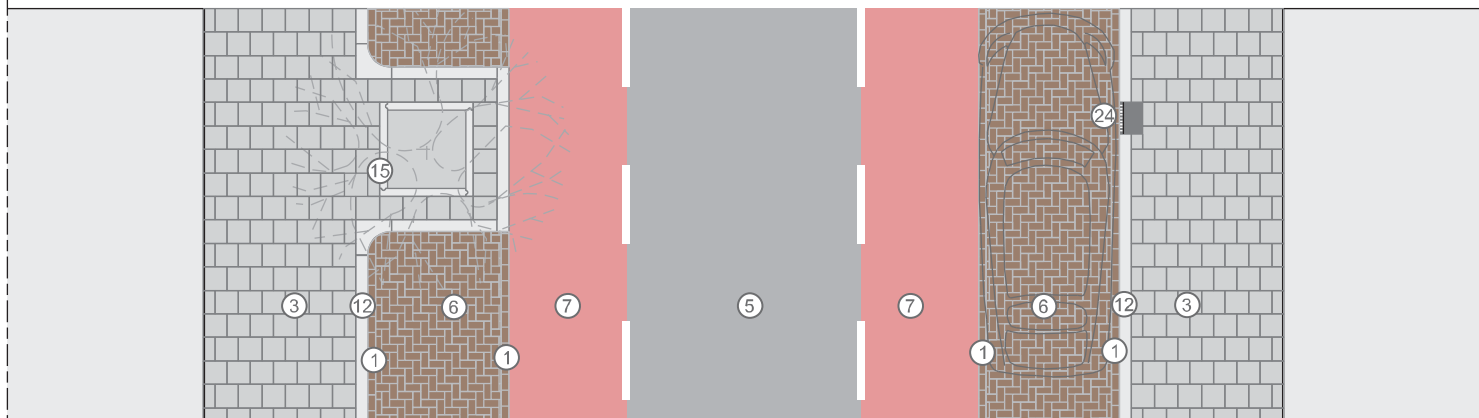

PLATTELANDSWEG

- Breedte rijbaan 5,0 m

- Breedte rijbaan is gebaseerd op 2 richtingenverkeer

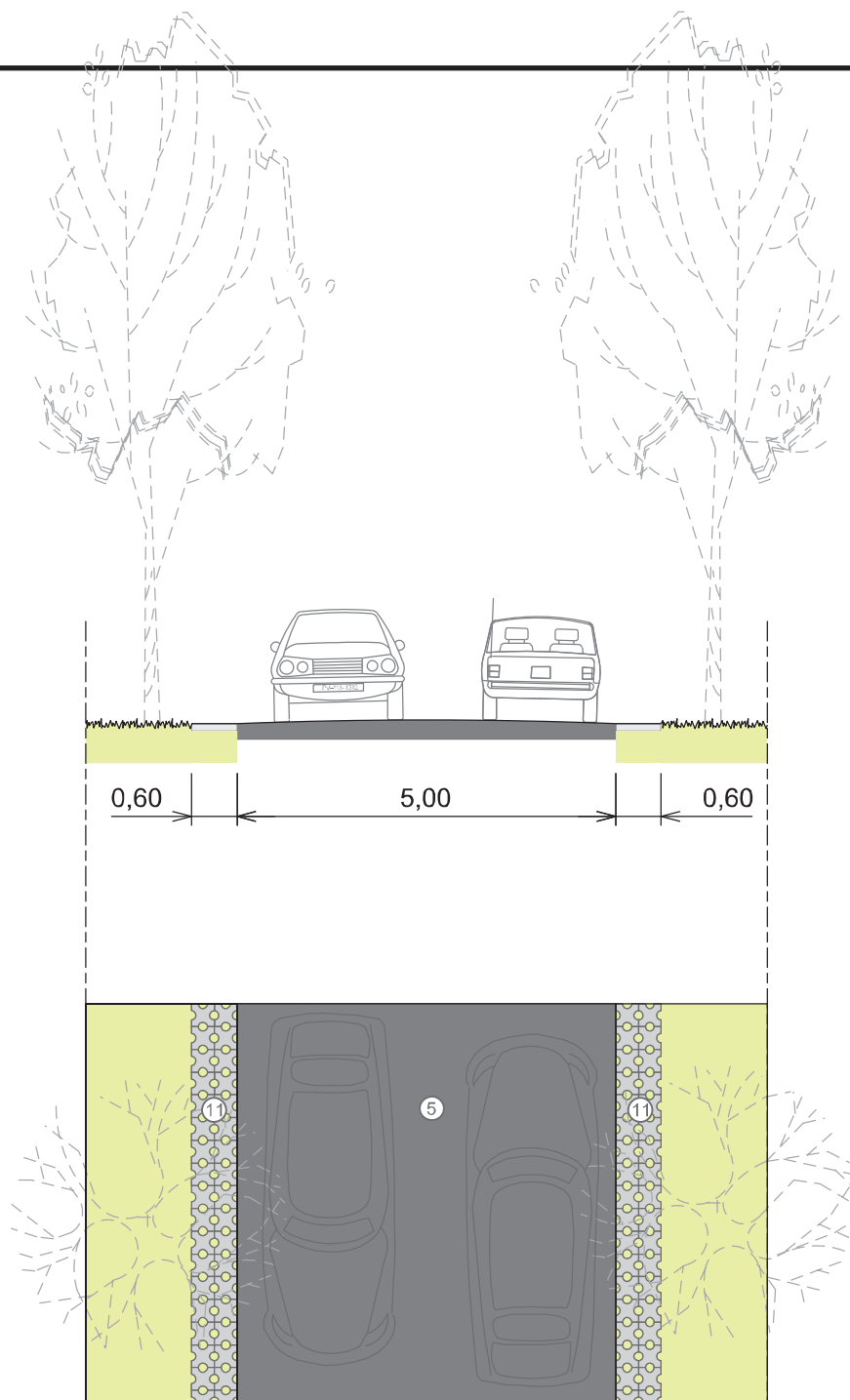

PLATTELANDSWEG

- Breedte rijbaan 5,0 m

- Breedte rijbaan is gebaseerd op 2 richtingenverkeer

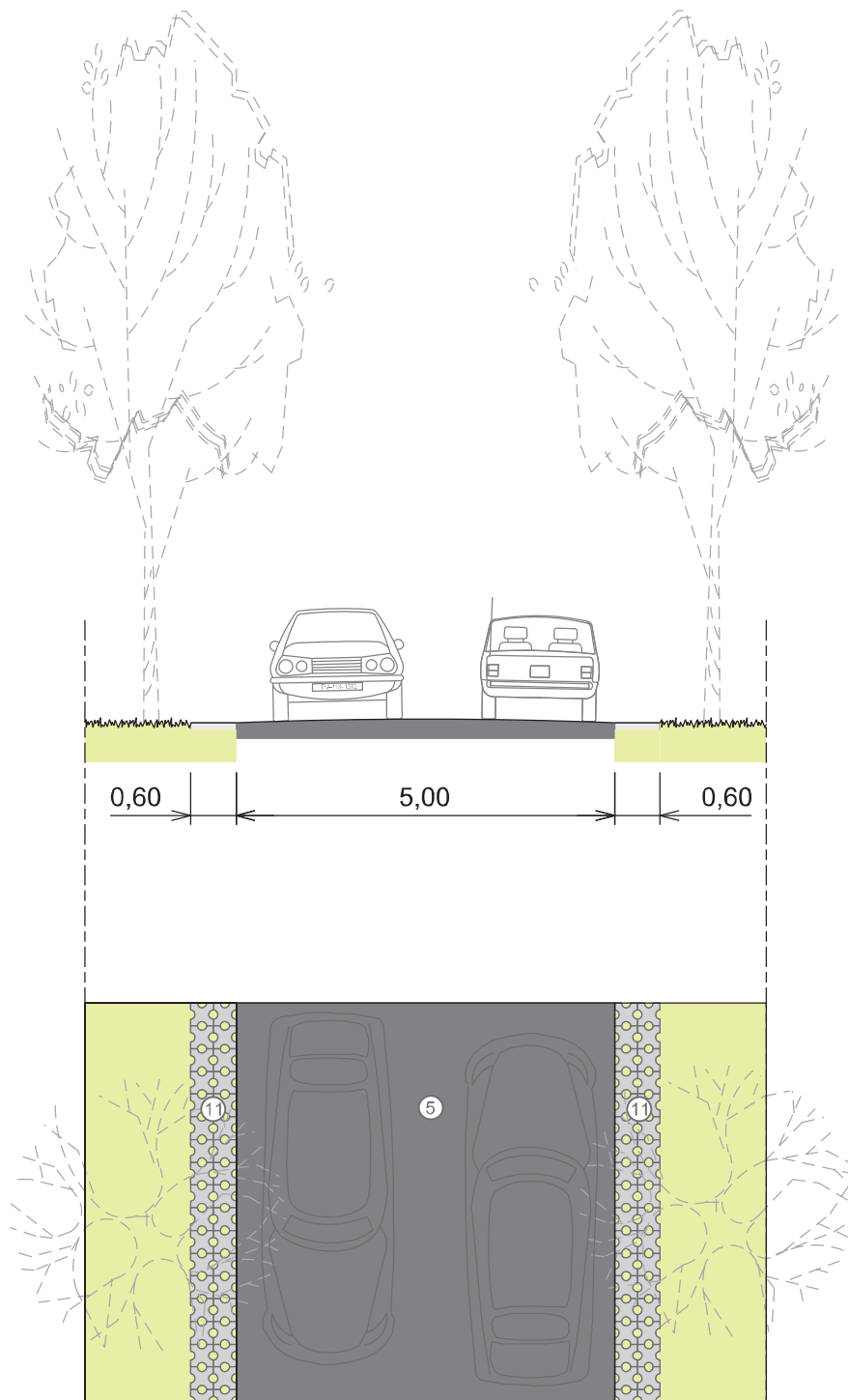

A.3.2 Principeprofielen

De Spaarndamseweg en de Vondelweg worden in Haarlem Noord tot de principeprofielen gerekend omdat ze uniek zijn in hun soort en verschijning. Daarom krijgen ze geen standaard behandeling maar een voor die weg karakteristieke, herkenbare inrichting.

SPAARNDAMSEWEG principeprofiel

- Breedte rijbaan minimaal 3,5 m per rijbaan
- Karakteristiek aan dit profiel is de brede wandelkade van granietkeien langs het Spaarne en geklinkerde trottoirs aan de huizenszijde
- Vaste bandenlijn van 2 stroken breed plus middenberm waarbinnen verkeersafwikkeling plaatsvindt. Middenberm wordt ter hoogte van zijstraten onderbroken t.b.v. afslagstroken

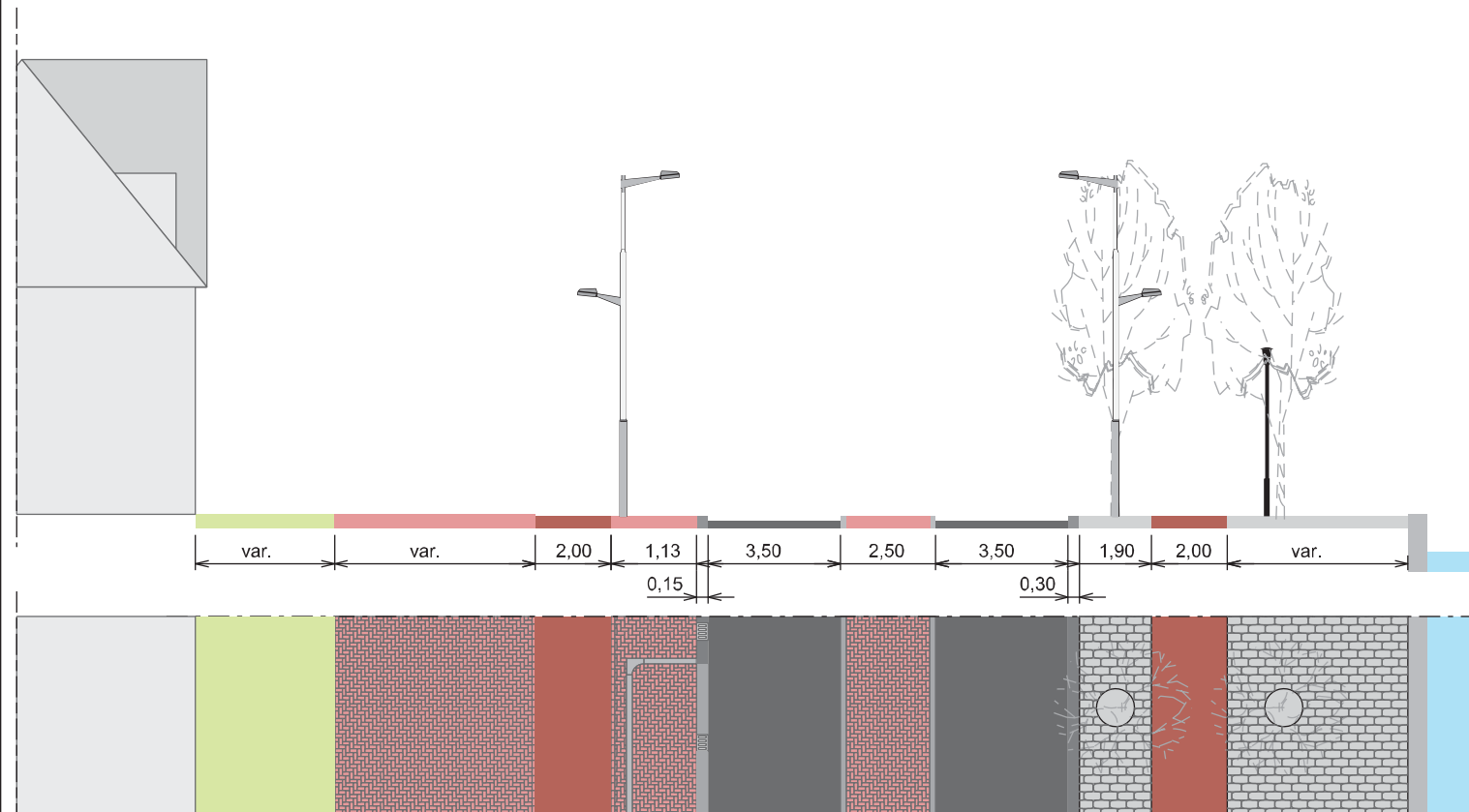

VONDELWEG principeprofiel

- Breedte rijbaan is gebaseerd op 2 richtingenverkeer
- De Vondelweg is een stadsontsluiting met aan de huizenzijde een ventweg die is ingericht als fietsstraat.
- Fietsstraat en stadsontsluiting worden gescheiden door een groene middenberm met bomen (1e grootte). Breedte berm min. 2,20 meter, liefst breder.
- Middenmarkering toepassen (dubbel 3-1 streep)

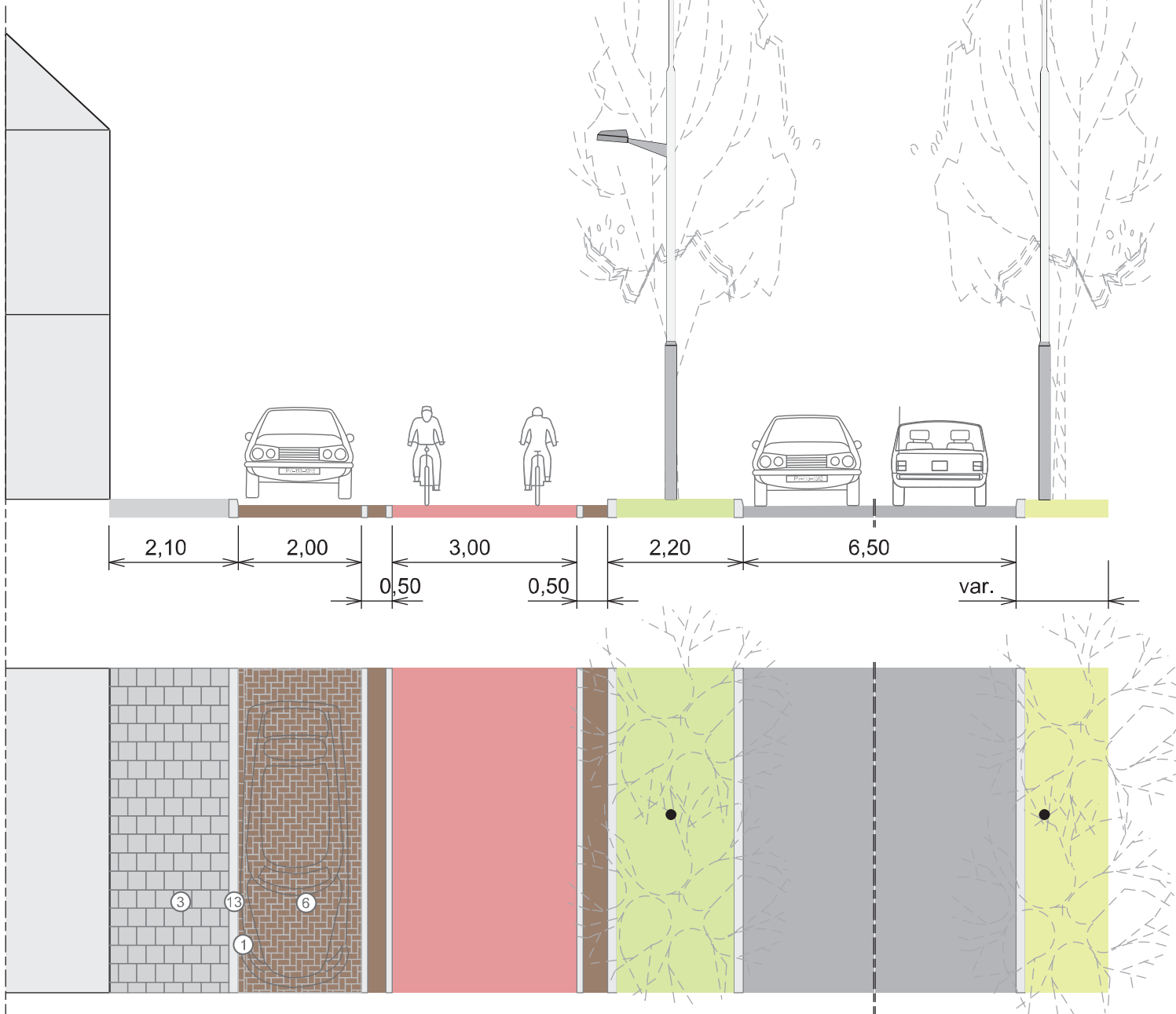

B. DETAILLERINGEN

B.1. Inleiding

In dit hoofdstuk vindt u de belangrijkste standaard details voor inrichting van de openbare ruimte, die afwijken van de details in het standaarddetailboek. Deze zijn van toepassing voor alle werkzaamheden in de openbare ruimte (dus ook onderhoud), met uitzondering van de bijzondere plekken.

Bij de actualisering van het standaarddetailboek worden deze details overgenomen.

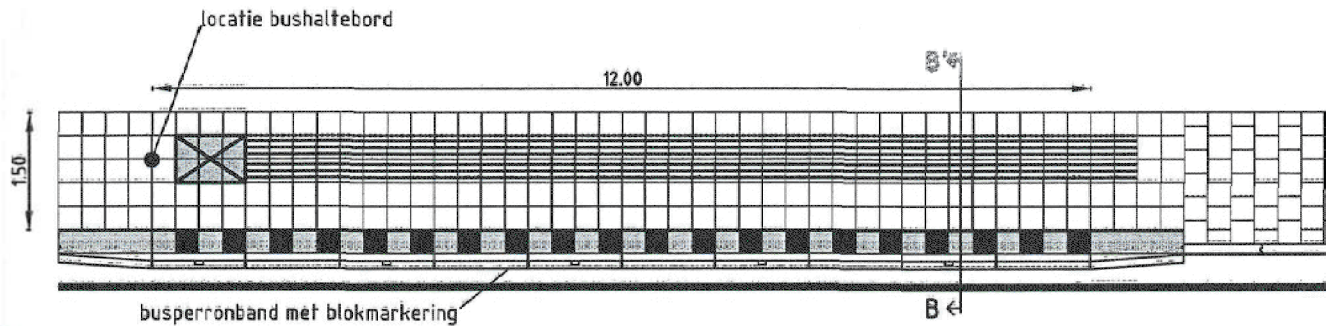

Legenda markeringstegels



Geleidetegels



Instapmarkering



Attentievlak



Oversteekmarkering



Waarschuwingmarkering



Blokmarkering

Minimale maten:

- Perron hoogte t.o.v. rijbaan: 18cm
- Min. lengte verhoogd perron: 8m
 - wenselijk 12m
 - 16m bij gelede bussen
 - bij meerdere bussen: aantal bussen (soort) x aantal perronlengtes + 4m per bus uitrijruimte
(vb: 2 bussen, 1 normaal + 1 gelede = 12+16 + 4 = 32m.)
- Min. breedte perron: 1.20m
 - wenselijk 1.50m
- Breedte geleidelijn 60cm, bij situatie fietspad 30cm
- Instapmarkering 90cm x 60cm in lengte geleidelijn -> klanktegels
- Oversteekmarkering min 120cm x 60cm noppen (beton of klanktegels)
- Waarschuwing 60cm x 60cm noppen (beton of klanktegels)
- Afstand geleidelijn tot obstakel min. 30cm (vrije ruimte)
- Attentiemarkering 60cm x 60cm onbewerkte tegels (richtingsverandering)
- Afstand blokmarkering-geleidelijn min. 0.30m, bij blokmarkering op de busperronband min 0.60m.

Opbouw fietspad

Schaal 1:20

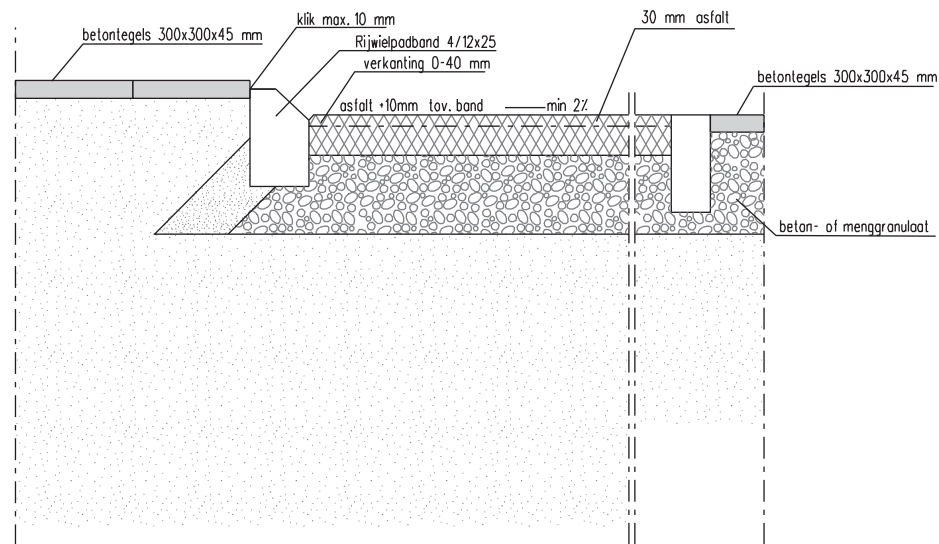

Vrijliggend fietspad

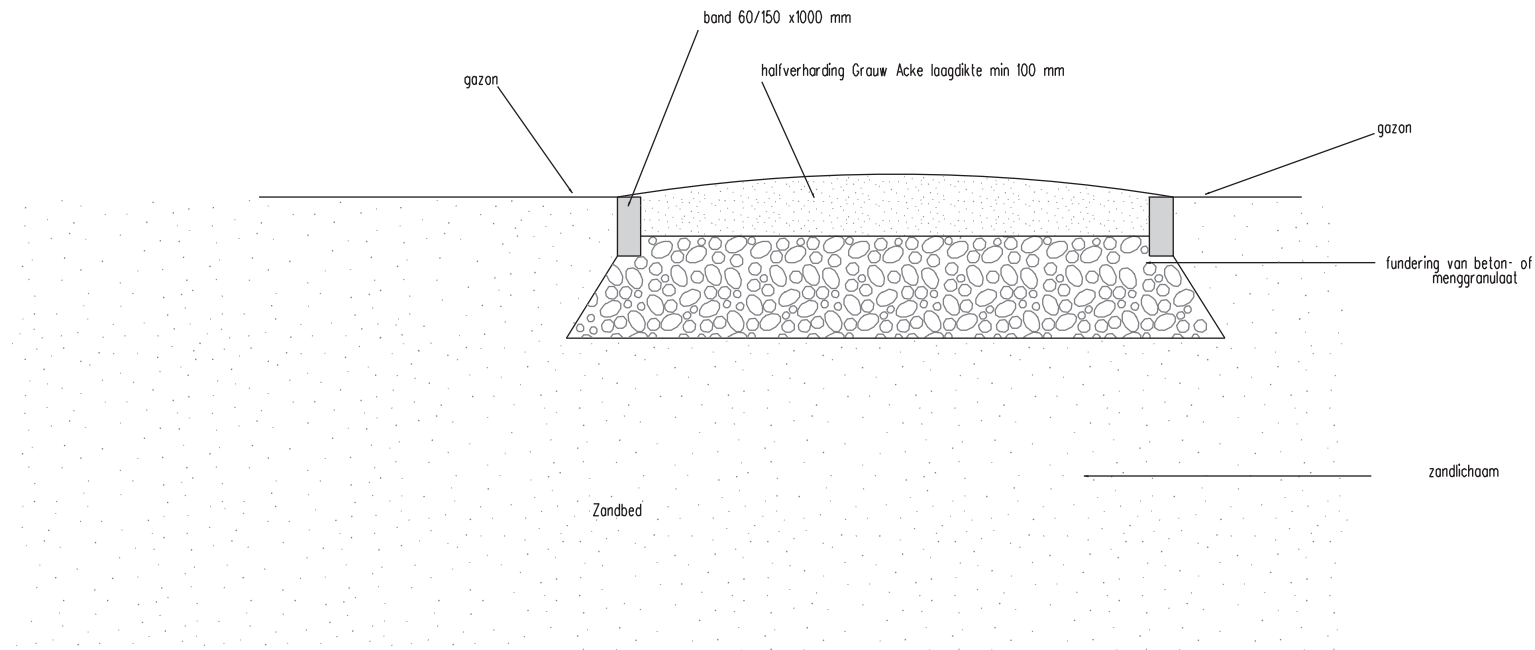

Kantopsluiting halfverharding in groen

Bomen in woonstraten

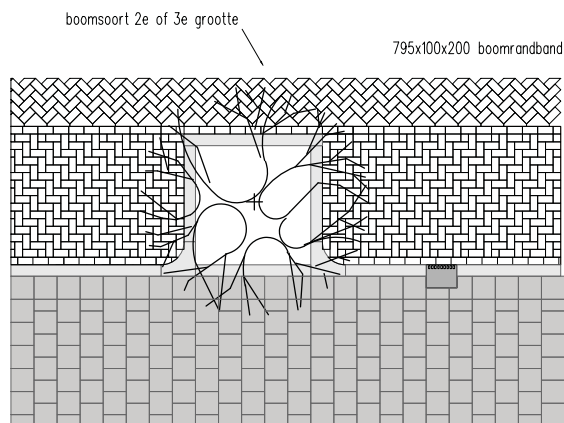
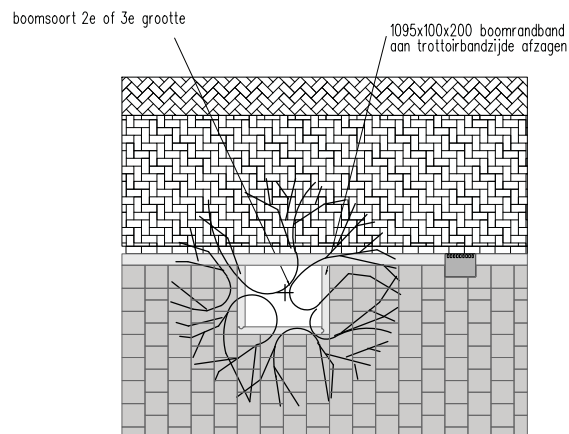

Bomen in hoofdstructuur

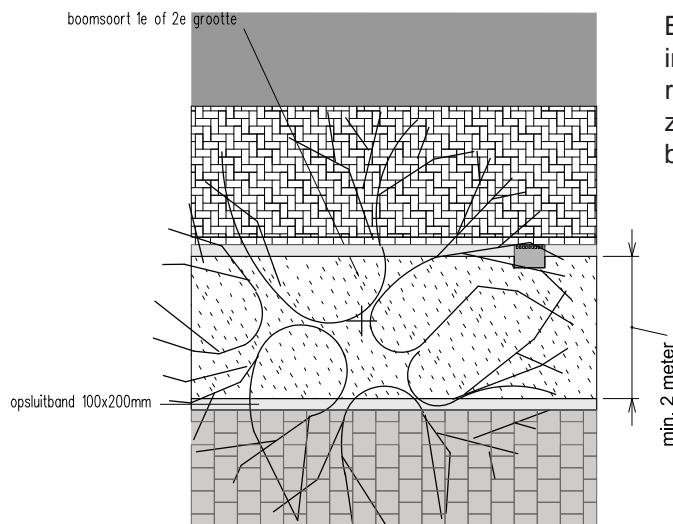
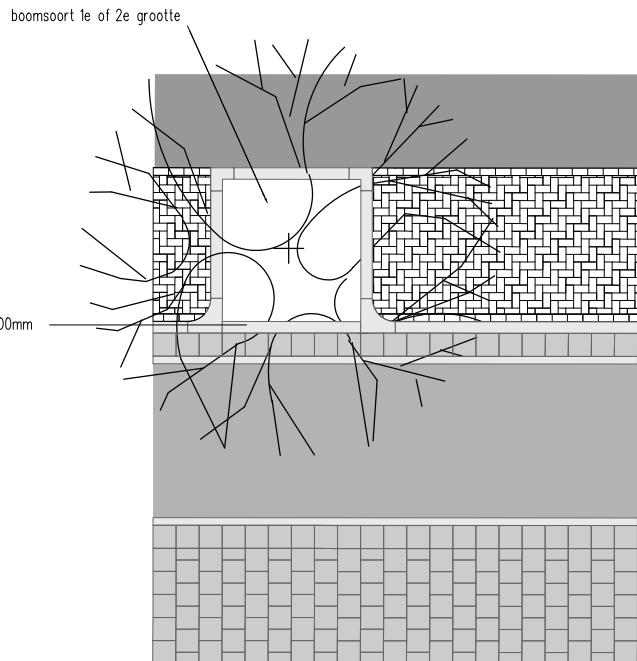

STANDAARD DETAILS HAARLEM – NOORD

Boomkransen

Schaal 1:100

Boomkransen in woonstraten toepassen zoals afgebeeld.

Boomkransen laten meegroeien met de boom. Na verloop van tijd en bij goede groei van de boom de boomkransen vergroten.

Op de plek van de scherpe hoek langs de rijbaan kan ook een afgeronde hoekband worden toegepast.

Bomen in de hoofdbomenstructuur zo ruim mogelijk inpassen en dimensioneren op basis van beschikbare ruimte in het profiel. Dus ruime boomkransen of zo mogelijk groene plantstroken met een minimale breedte van 2 meter.

STANDAARD DETAILS
HAARLEM – NOORD

Inrit d.m.v. verlaagde band

Schaal 1:50

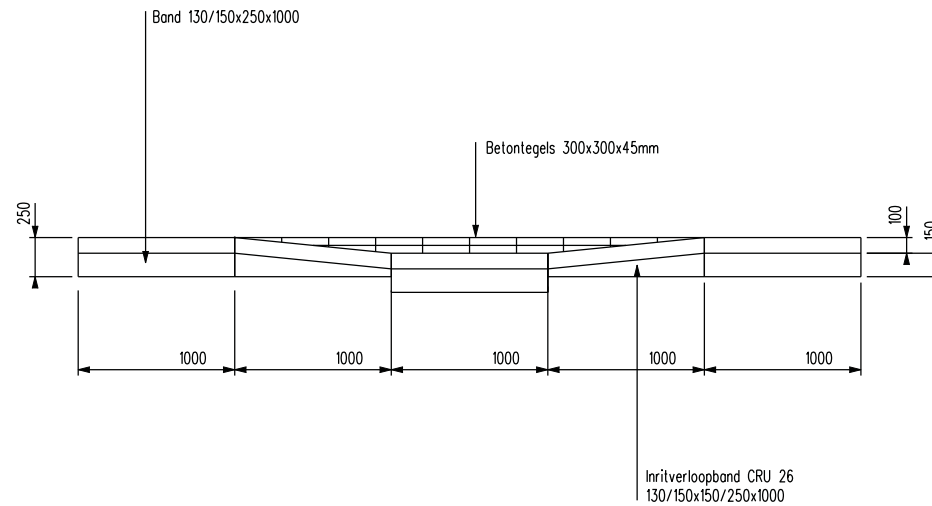

STANDAARD DETAILS HAARLEM – NOORD

Doorgetrokken trottoir
met geklinkerde inrit

Schaal 1:50

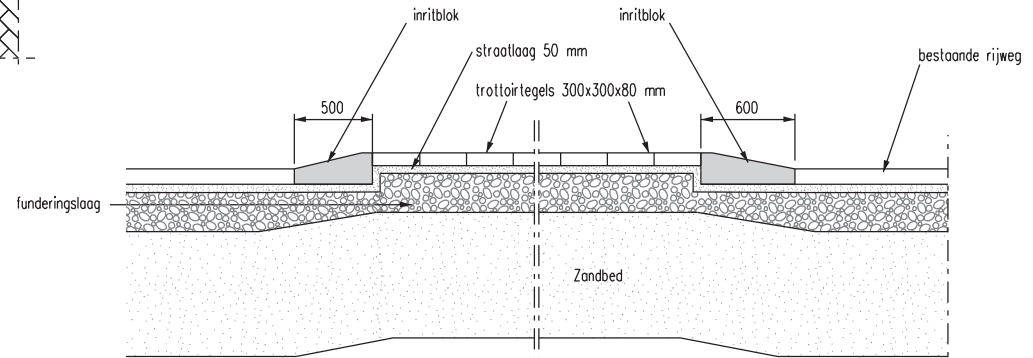
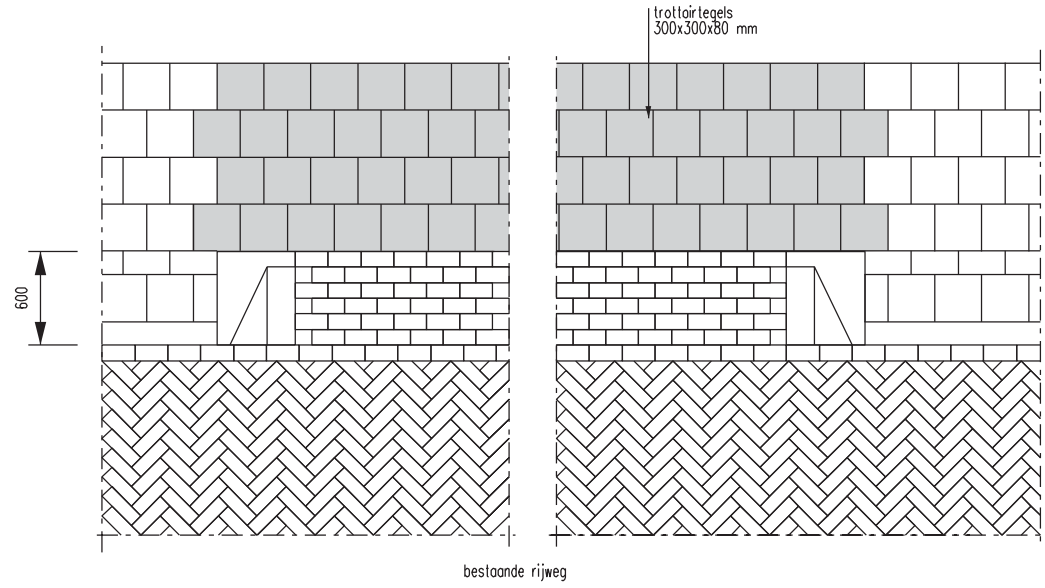
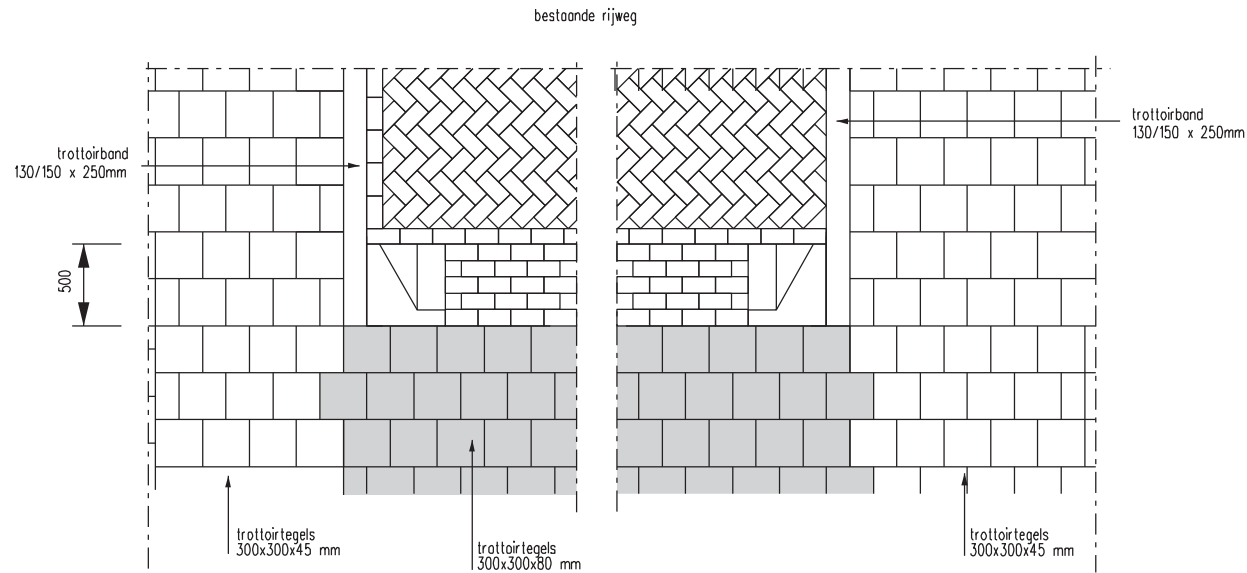

STANDAARD DETAILS HAARLEM – NOORD

Doorgetrokken trottoir

Schaal 1:50

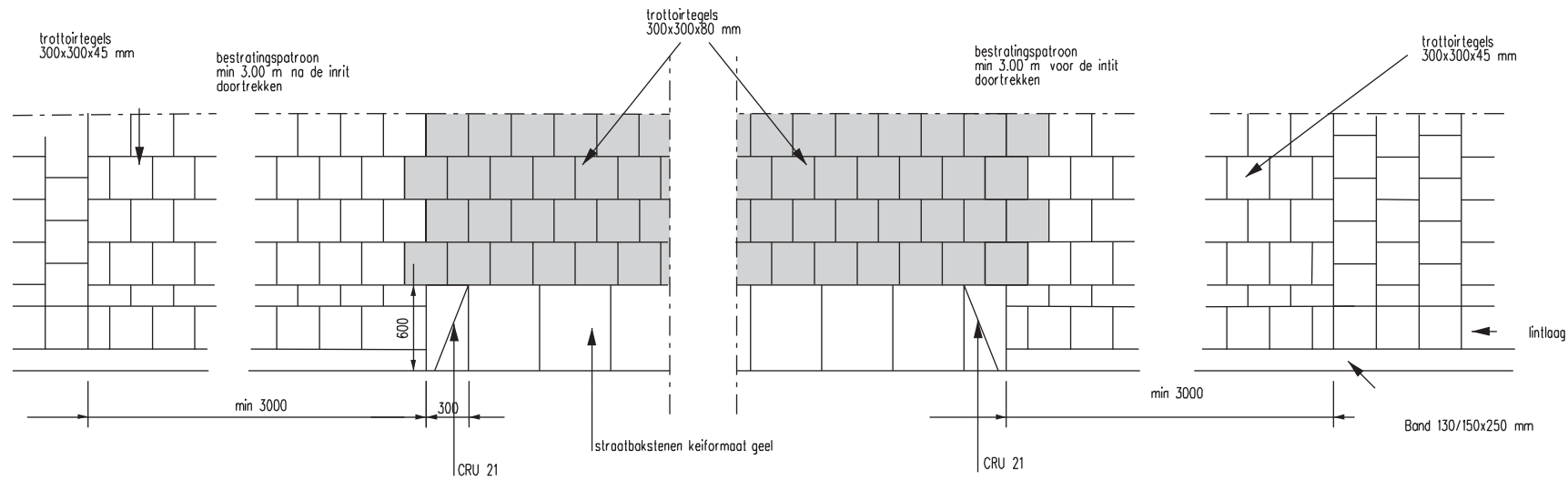
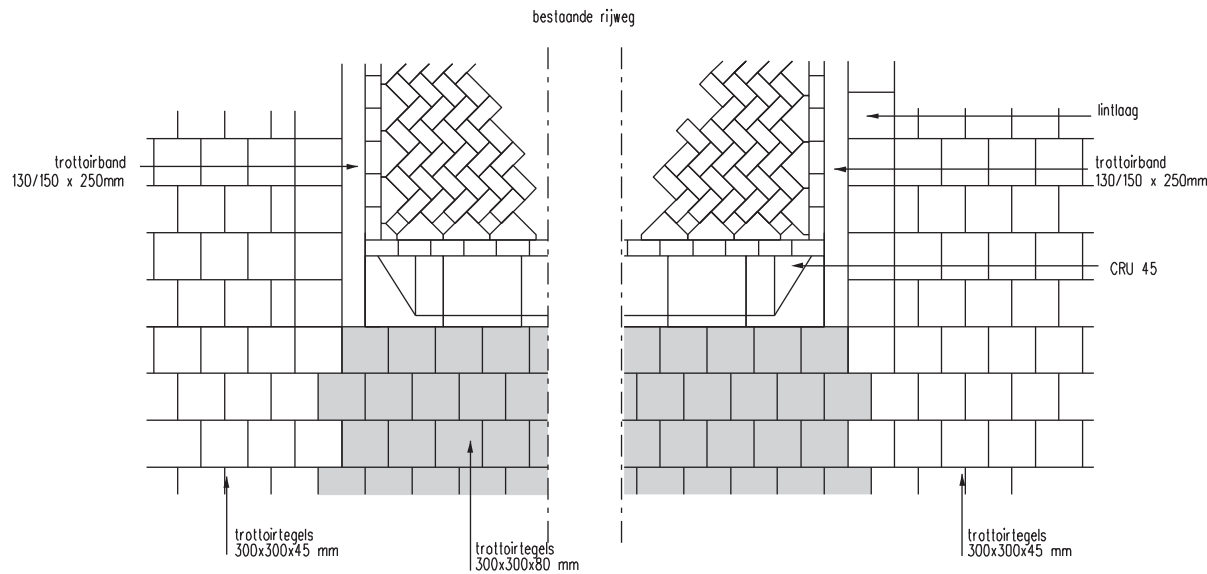

bestaande rijweg

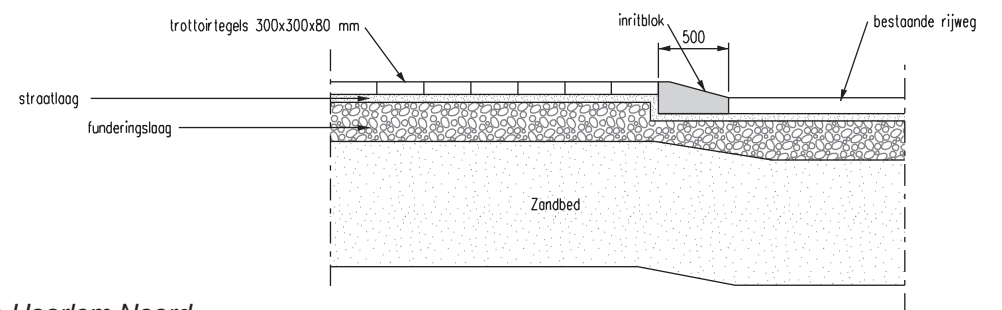

STANDAARD DETAILS
HAARLEM – NOORD

Principe
gestrate verkeersdrempel

Schaal 1:50

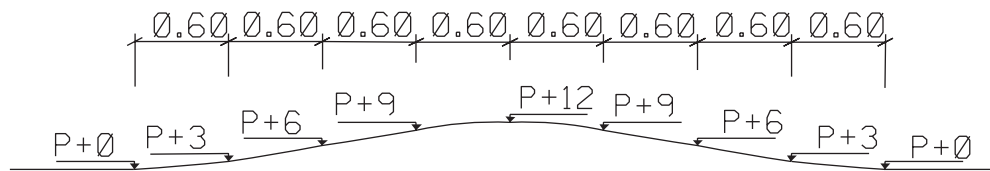
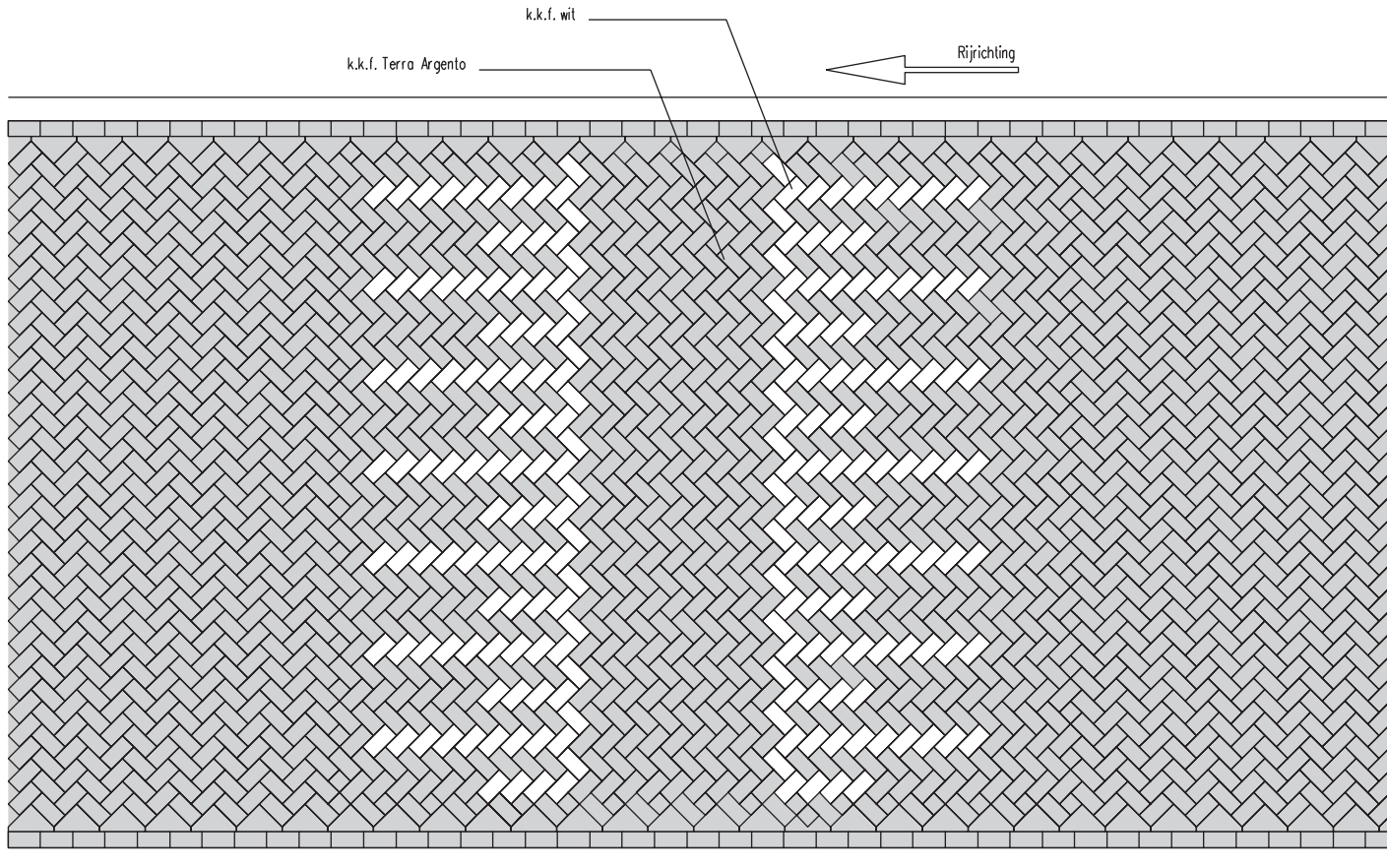

30 km/u drempel

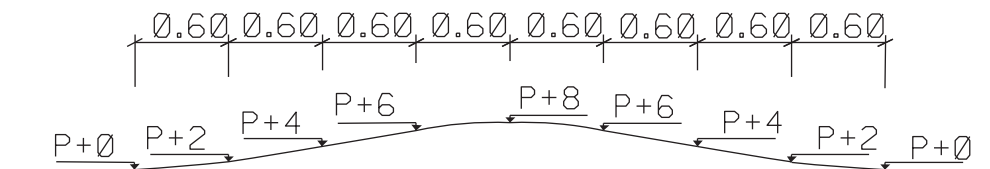

50 km/u drempel

STANDAARD DETAILS HAARLEM – NOORD

Doorgestraat verhoogd
kruisingsvlak

Schaal 1:100

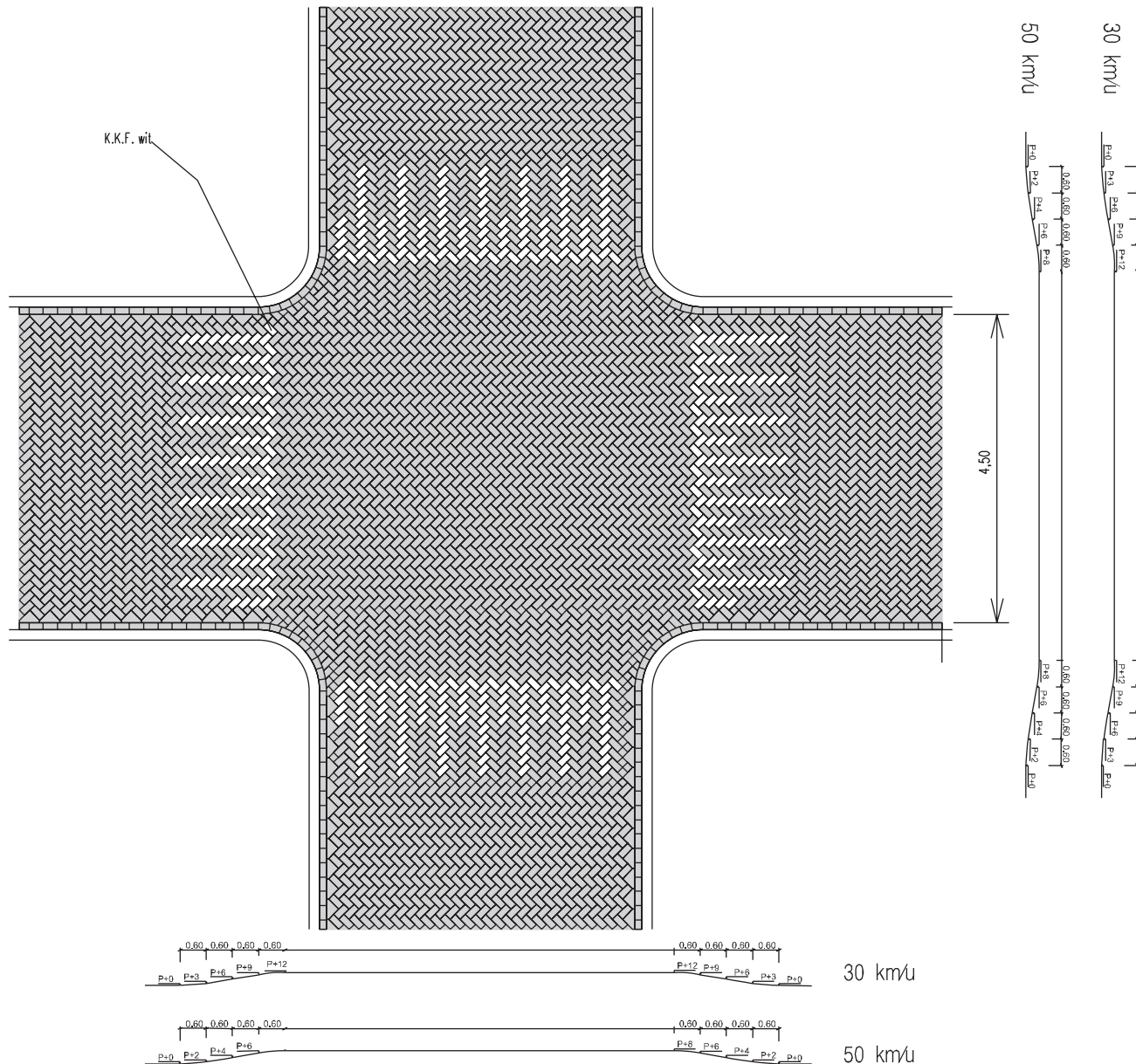

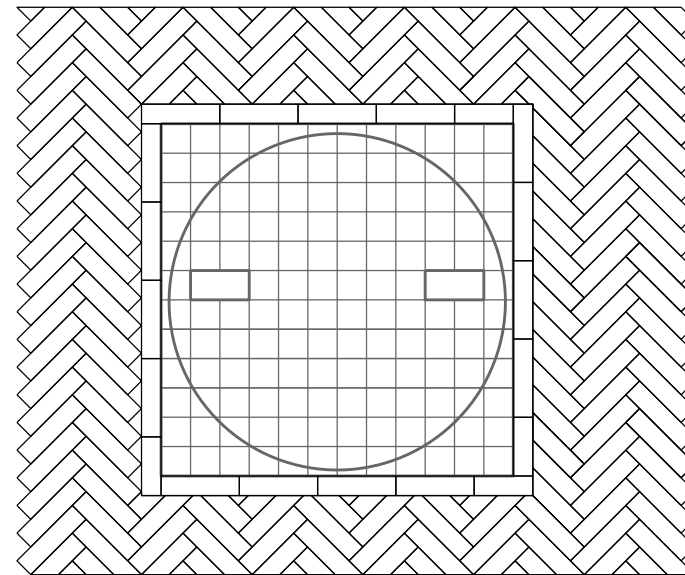
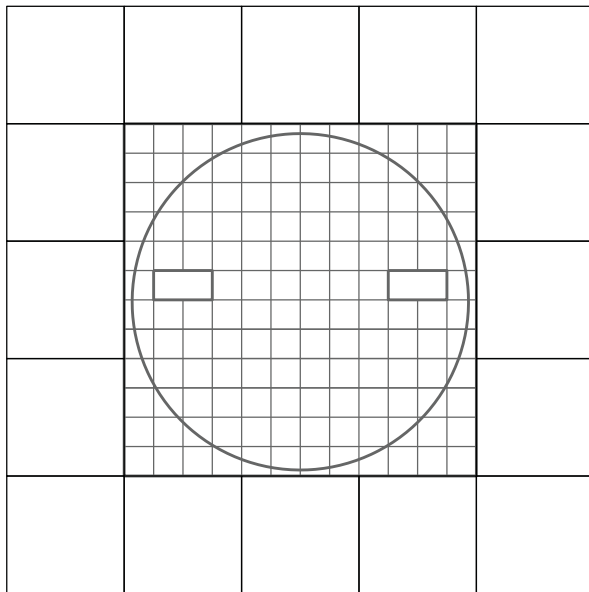

C. GROEN EN WATER

C.1. Inleiding

Het beleid van de gemeente Haarlem en de toepassing van groen is vastgelegd in het Groenstructuurplan 1991 en het Algemene Programma Van Eisen. Voor wat betreft de groen- en waterkaart is geanticipeerd op het Groenstructuurplan dat thans in ontwikkeling is.

C.2. Richtlijnen inpassing en ontwikkeling groen

Hoofdbomenstructuur op wijkniveau

Doorgaande bomenrijen geplant in een ritme in dezelfde lijn geven het meest optimale groenbeeld. Bij nieuwe ontwerpen moeten eerst de bomen worden ingepast, waarna vervolgens de noodzakelijke parkeerhavens, laad- en loshavens, straatmeubilair en verlichtingsarmaturen kunnen worden ingevoegd. De ligging van kabels en leidingen wordt afgestemd op de groeiplaats van de bomen. Bomen worden zo mogelijk in open grond of in een ruim plantgat geplaatst.

Toepassing van de Treebox HP of andere boomwortelbeschermende constructies zorgt ervoor dat er een ondergrondse gezonde boomwortelontwikkeling mogelijk is in combinatie met een verdicht verhardingsoppervlak en een hoge verkeersbelasting (tot klasse 60). Een gezonde hoofdbomenstructuur langs hoofdwegen is daarmee op veel meer plaatsen bereikbaar in Haarlem Noord.

Nadere voorschriften specifiek voor de hoofdbomenstructuur (zie KBB2007):

- bomen van de eerste grootte, bv linden of

- eventueel iepen, platanen en suikerdoorn;
- zo mogelijk planten in open grond;
- minimaal 4 meter uit de gevels en 2 meter uit de rijweg plaatsen;
- hart op hart afstand van de bomen in de rij tussen 11 en 20 meter;
- in verharde omgeving planten in een voldoende ruime Treebox HP met minimaal 16 tot 20 m³ bomengrond;
- een boomkrans van 120x120 of 150x150 of 180x180cm op trottoirniveau (zo mogelijk zonder boombeschermers als hitme's);
- een goede luchtdoorlatende afdeklaag voor de boomspiegel moet nog worden bepaald;
- minimale plantmaat van de boom is 20-25 cm stamomtrek, indien mogelijk groter.

Benodigde ondergrondse groeiruimte:

Als je bomen van de eerste grootte 60 jaar wil laten staan:

- kroondiameter (minimaal) 10 – 15 meter;
- stamdiameter (indicatief) 50 – 70 cm;
- bewortelbare ruimte (hangwater) 60 – 80 m³;
- bewortelbare ruimte (grondwater) 30 – 40 m³;
- breedte plantlocatie ter hoogte van de boom (Stabiliteitskluit) 4,5 meter;

Verkort ca. 40 jaar of bomen van de 2e grootte:

- kroondiameter (minimaal) 7 – 10 meter;
- stamdiameter (indicatief) 30 – 40 cm;
- bewortelbare ruimte (hangwater) 30 – 40 m³;
- bewortelbare ruimte (grondwater) 15 – 20 m³;
- breedte plantlocatie ter hoogte van de boom (Stabiliteitskluit) 3,5 meter;

Verkort ca 20 jaar of bomen van de 3e grootte:

- kroondiameter (minimaal) 5 – 7 meter;
- stamdiameter (indicatief) 15 – 25 cm;
- bewortelbare ruimte (hangwater) 15 – 20 m³;
- bewortelbare ruimte (grondwater) 7 – 10 m³;
- breedte plantlocatie ter hoogte van de boom (Stabiliteitskluit) 2,5 meter;

Laatste optie vormbomen duurzaam:

- kroondiameter (minimaal) 3- 5 meter;
- stamdiameter (indicatief) 20 – 40 cm;
- bewortelbare ruimte (hangwater) 7 – 10 m³;
- bewortelbare ruimte (grondwater) 4 – 5 m³;
- breedte plantlocatie ter hoogte van de boom (Stabiliteitskluit) 2 meter.

De doorwortelbare grond wordt aangebracht in bermen (bomengrond), in tweede instantie onder trottoirs (bomenzand) en als het niet anders kan ook onder de parkeerstrook (bomenzand). Rijwegen worden vrijgehouden van doorwortelbare grond. De doorwortelbare grond wordt vrijgehouden van kabels en leidingen.

Bomen in buurten: woonstraten, pleinen en hoven

Bomen worden solitair, in groepen en/of rijen geplaatst al naar gelang de omgeving en omstandigheden dit toelaten.

Nadere voorschriften bomen binnentuinen en/of groenpleinen:

- grootte afstemmen op beeld en schaal van het groengebied;
- indien nodig grondverbetering (bemesting en beluchting) toepassen;
- zo mogelijk zonder boombescherming of korven plaatsen.

Geveltuinen (bewonersinitiatief)

Geveltuinen zijn een particulier initiatief, die het straatbeeld, van de voorgevels en de kopgevels op kleinschalige wijze verlevendigen.

Bloemschalen of geraniumpiramiden

Bloemschalen of geraniumpiramiden mogen alleen ter verfraaiing van de openbare ruimte worden toegepast. Oneigenlijk gebruik, als anti-parkeermiddel of fietssluis is niet toegestaan.

Spelen

In 2013 is het 'Speelruimtebeleid 2013-2020' vastgesteld. Hierin is integraal naar de speelruimte gekeken. Niet alleen de openbare speelplekken bepalen of de speelruimte op orde is, maar de totale ruimte waar kinderen in hun vrije tijd in potentie kunnen spelen. Immers kinderen kunnen naast openbare speelplekken ook spelen op sportvelden, op stoepen, in parken, in speeltuinen en schoolpleinen. Nog niet al deze ruimten zijn openbaar. Een van de opgaven van het speelruimtebeleid is om, waar mogelijk potentiële speelruimte (ook na schooltijd) openbaar te maken. Hierdoor neemt het speelareaal voor kinderen toe. De opgaven van het speelruimtebeleid liggen in het volgende:

- Het openbaar toegankelijk maken van sportvelden, schoolpleinen en speeltuinen;
- Bij het inrichten van de openbare ruimte de informele speelruimte mee-ontwerpen; brede stoepen, pleintjes, parken en plantsoenen zo inrichten dat het kinderen uitdaagt om in te spelen;
- Braakliggende terreinen 'inrichten' als tijdelijke speelruimte;
- Het speelweefsel verbeteren: Bij de inrichting van de openbare ruimte rekening houden met de routing tussen speelvoorzieningen;
- Wijkgerichte aanpak in de prioriteitwijken (Meerwijk, Vogelenbuurt, Indische buurt,
- Transvaalbuurt, Patrimoniumbuurt, Scheepmakersdijk,
- De plekken waarvan uit de analyse blijkt dat deze overbodig zijn, in overleg met de doelgroep heroverwegen. Dit betekent mogelijk verwijderen van het toestel en de vrijgevallen plek omvormen naar groen of een informele speelplek.
- De speelplek omvormen naar een speelplek voor en andere doelgroep door bv toestellen uit te wisselen met een andere speelplek of in te richten voor 'spel en ontmoeting

- Het creëren van nog een paar voorzieningen voor oudere jongeren zoals voetbalkooien.
- Het natuurlijk spelen stimuleren; Stuijnen, hutten bouwen, bloemen plukken, vies worden, planten en dieren leren kennen, spelen met lossen materialen en klimmen in klimbomen.

Bij het plaatsen van speeltoestellen wordt rekening gehouden met samenhang met de omgeving en de zichtassen.

D. OBJECTEN

D.1. Inleiding

In dit hoofdstuk staan de richtlijnen voor het plaatsen van objecten in de openbare ruimte, evenals het basispakket van toe te passen straatmeubilair. De richtlijnen gaan in op de te stellen eisen aan objecten zelf en op de toepassingseisen. Het basispakket beschrijft de geschikte vormen en typen van straatmeubilair (paaltjes, verlichting, banken, prullenbakken etc). Het basispakket van straatmeubilair voldoet in zeker 80 % van de gevallen. In het geval van “bijzondere plekken” (zie de inleiding van het HIOR) kan hiervan gemotiveerd worden afgeweken, voor zover wordt voldaan aan de richtlijnen voor objecten.

Aanleiding en doel

Op een aantal plekken in Haarlem Noord wordt de uitstraling negatief beïnvloed door de in de openbare ruimte geplaatste objecten. De afgelopen decennia is de openbare ruimte ingevuld met verschillende typen objecten die ook lang niet altijd op elkaar zijn afgestemd. Het gevolg is dat er in de openbare ruimte veel en verschillend straatmeubilair voorkomt. Dit kost veel (schaarse) ruimte, veroorzaakt een rommelig beeld en zorgt bovendien voor hoge onderhoudskosten.

Een heldere en eenduidige inrichting zal de herkenbaarheid van specifieke plekken en routes versterken en daarmee de identiteit van de stad. Er is daarom behoefte aan uniforme regels voor straatmeubilair en een actueel en duidelijk overzicht van het toe te passen straatmeubilair.

Het straatmeubilair moet een onderdeel zijn van de totale openbare ruimte. Het moet zodanig geplaatst zijn dat het lijkt alsof het altijd al deel van de ruimte

heeft uitgemaakt. Straatmeubilair dient alleen in de openbare ruimte worden neergezet, als het daar ook daadwerkelijk een functie kan vervullen. Straatmeubilair is functioneel en moet niet worden gebruikt om een straat op te fleuren. Het basisstraatmeubilair heeft daarom zoveel mogelijk een neutrale uitstraling of kleur en een ingetogen vormgeving. Er moet zoveel mogelijk de “eigen” materiaalkleur worden toegepast. Dit wil zeggen dat hout houtkleurig blijft en metaal metaalkleurig of gecoat met een standaard kleur. Op deze manier wordt het straatmeubilair minder tijdsgebonden en sluit het in de moderne gebieden goed aan op de omgeving.

Dit levert de volgende vertaling van het streven in de visie op: ingetogen inrichting: functionele, tijdloze, neutrale vormgeving;

- Weloverwogen plaatsing: terugdringen hoeveelheid, goed plaatsen;
- Eenheid, samenhang, continuïteit: assortiment verminderen, aansluiten op stedenbouw en omgeving, behoud historisch waardevol meubilair;
- Afstemming ontwerp, uitvoering en beheer: assortiment verkleinen, eisen stellen aan de objecten zelf, procedurele afspraken.

Dit is hierna verder uitgewerkt.

Ingetogen inrichting

Het ontwerp van het straatmeubilair dient van hoge kwaliteit te zijn. Dat houdt in: grote mate van uniformering over de wijk, goed te onderhouden, ingetogen ontwerp, met een hoge duurzaamheid van het materiaal. Met een ingetogen ontwerp wordt bedoeld terughoudend en trendon gevoelig in kleur, materiaal en vormgeving.

Tevens is het van belang dat het straatmeubilair op elkaar is afgestemd en past bij de bestrating. Om dat te bereiken gelden voor Haarlem Noord een aantal “kleur- en materiaal families”.

- familie antraciet en zwart gecoate objecten.

Metalen meubilair zoals lichtmasten, fietsenrekken en afvalbakken worden in Haarlem Noord standaard gecoat uitgevoerd in de kleur antraciet (RAL 7016). Dit geeft een rustige aanblik. Voor een aantal toepassingen, zoals hekwerken, wordt de kleur zwart (RAL 9005) voorgeschreven. Dit geldt voor objecten die zo min mogelijk (storend) mogen opvallen;

- familie blank hardhout. Objecten of delen van objecten die van hout moeten zijn, zoals het zitvlak van banken, dienen te worden uitgevoerd in FCS-gekeurd hardhout in de oorspronkelijke houtkleur. De warme uitstraling van hout hoort thuis in de wijk, in de eigen materiaalkleur. Eventuele bescherming dient daarom altijd met een transparante lak, olie of beits te gebeuren;
- familie beton. Bij voorkeur worden trottoirtegels, opsluitbanden en inritblokken uitgevoerd in beton met basaltsplitlaag. Trottoirtegels zijn ook afgestrooid met basaltsplit, zodat ze duurzamer zijn en zich beter voegen bij oude tegels in de wijk. Zie ook in het hoofdstuk “bestrating”;
- familie gebakken klinkers. Gebakken klinkers voor de bestrating vormen een eigen familie. De toe te passen kleuren zijn neutrale natuurtinten. Voor rijwegen is de standaard terra autuno riva (donkerpaars/bruin gemêleerd), eventueel bijgemengd met terra aurora (geel/roodbont gemêleerd) om tot een kleurstelling te komen die dicht aansluit bij het her te gebruiken materiaal. Omdat in Haarlem Noord veel goede oude klinkers te vinden zijn, wordt hierop bij reparaties zoveel mogelijk aangesloten, zowel qua kleur als qua formaat. Zie A-Z straatmeubilair

Weloverwogen plaatsing

In een openbare ruimte van hoge kwaliteit staan geen overbodige objecten. Telkens als de plaatsing van een bepaald object wordt overwogen, moet

de vraag worden gesteld of het object op die plek nodig is.

Ook de plaatsing van de objecten in het profiel (de situering) is belangrijk. Daarbij is het van belang zichtlijnen en looplijnen zo min mogelijk te blokkeren. Dat betekent het zoveel mogelijk plaatsen van objecten in één lijn met elkaar en met bomen of geclusterde plaatsing. Combineren van mastgebruik en plaatsing op of aan gevels verdient de voorkeur. Plaatsing in schampstroken en op middengeleiders moet tot een minimum worden beperkt.

Richtlijnen plaatsing:

Alleen daar waar nieuw straatmeubilair naar verwachting een functie zal vervullen kan plaatsing ervan worden overwogen.

- Opgaand straatmeubilair zoals verlichting, afvalbakken en fietsenrekken zoveel mogelijk plaatsen in één lijn met elkaar, bijvoorbeeld met doorgaande bomenrij of strak langs de gevel. Alternatief is het geclusterd plaatsen van opgaande objecten (bijvoorbeeld afvalbak samen met fietsenrekken) in een slimme strook;
- Combineren van mastgebruik (verkeersborden), en plaatsing op of aan gevels (verkeersborden, verlichting) verdient de voorkeur;
- Plaatsing in schampstroken en op middengeleiders moet tot een minimum worden beperkt (alleen als dit i.v.m. (verkeers)veiligheid noodzakelijk of wettelijk verplicht is) i.v.m. dichtzetten van zichtlijnen en onrustig ruimtelijk beeld;
- Algemene richtlijn is dat anti-parkeermiddelen niet meer worden geplaatst, tenzij strikt noodzakelijk i.v.m. veiligheid.
- Indien toch tot plaatsing van anti-parkeermiddelen moet worden overgegaan: dan alleen modellen gebruiken uit het objectenboek. Hierbij mag slechts één

type anti-parkeerobject per straat of typerend gebiedsdeel worden gebruikt.

Aansluiten bij omringend stedenbouwkundig kader

Straatmeubilair moet bijdragen aan een aangename en verzorgde inrichting van de buitenruimte in de stad. Een afgewogen toepassing van straatmeubilair draagt ertoe bij, dat niet achter elke straathoek een nieuwe wereld wordt aangetroffen. Het straatmeubilair moet aansluiten bij het omringend stedenbouwkundig kader.

Richtlijnen:

- Toepassen van straatmeubilair uit basispakket. Geen toepassing van afwijkend straatmeubilair op basis van persoonlijke voorkeuren of (vermeende) kostenbesparing;
- Kleur, materiaal, textuur en vorm van het meubilair: zie onder “ingetogen inrichting”;
- Voor bijzondere gebieden (zie vloerkaart) bestaat eventueel de mogelijkheid om ander straatmeubilair te kiezen. Hierbij dient aansluiting te worden gezocht bij de sfeer van de plek en de omgeving. Voorwaarde is dat het straatmeubilair past in de visie van het Handboek. Toepassing van afwijkende objecten dient alleen te geschieden na goedkeuring van de Werkgroep Handboek Inrichting Openbare Ruimte.

Afstemming Ontwerp, uitvoering en beheer

Allereerst vraagt dit om het terugdringen van het assortiment. Een groot assortiment is namelijk niet op voorraad te houden en daardoor niet goed te beheren. Ook belangrijk zijn eisen aan de objecten zelf. De volgende eisen voor straatmeubilair zijn van toepassing:

- Straalt kwaliteit uit, terughoudend niet opvallend vormgegeven;
- Functioneel;

- Passend bij overig meubilair;
- Makkelijk te onderhouden;
- Vandalismebestendig / of niet vandalisme-uitnodigend;
- Weersbestendig;
- Betaalbaar (prijs/kwaliteitverhouding).

Telkens als er nieuwe objecten worden voorgesteld zullen deze worden getoetst aan de algemene eisen voor objecten. Daarnaast vraagt de afstemming van ontwerp, uitvoering en beheer om goede procedurele afspraken.

Procedure bij planvorming:

- Bij herinrichting of herstratigingswerkzaamheden dient te worden bekeken of de straat opgeschoond kan worden van antiparkeermiddelen en ander overbodig straatmeubilair;
- Het straatmeubilair in eerste instantie plaatsen vanuit een totaalontwerp. Het totaalontwerp dient in de voorlopig ontwerpfasen te worden geleverd door een integrale ontwerper buitenruimte (stedenbouwkundige en/of landschapsarchitect) en te worden afgestemd met uitvoerenden en beheerders;
- Het nadien plaatsen van straatmeubilair dat niet tot een totaalontwerp behoort dient altijd in overleg met de ontwerper buitenruimte en de beheerder van het straatmeubilair te gebeuren.

Leeswijzer basispakket Straatmeubilair

Het basispakket Straatmeubilair is alfabetisch gerangschikt. Elk object is terug te vinden op één pagina waarin de gegevens duidelijk zijn terug te vinden. Per objectensoort zijn de volgende gegevens opgenomen:

- Afbeelding;
- Omschrijving van het model;
- Beleid (wanneer wordt het object toegepast?)
- Plaatsingscriteria (hoe dient het object te worden geplaatst?)
- Status:
 - A: object wordt nu en in de toekomst toegepast
 - B: object leent zich voor verbetering (mag tijdelijk gehandhaafd blijven, maar moet op termijn vervangen worden door object met A-status)
- Functie-eisen
- Onderhoud en Reparatie (wie is er verantwoordelijk voor?)



A



-



Z

Afmeer/nautische voorzieningen

Bolders en haalkommen

Aan bolders kunnen schepen worden vastgelegd. Ze worden toegepast bij beweegbare bruggen en bij vastgestelde ligplaatsen. Het toepassen van bolders langs de waterkant draagt bij aan het maritieme karakter en hebben ruimtelijk de voorkeur boven haalkommen.

Er zijn verschillende soorten bolders, deze worden geplaatst naar gewicht van de boot. De bolders voor de vrachtaart in het Spaarne moeten in gietijzer uitgevoerd worden (met een voet van 1 m³ beton). Voor de pleziervaart wordt een lichte bolder van roestvrijstaal gebruikt.

Bolders worden vervangen als ze kapot zijn. Wenselijk is een beleid op basis van de richtlijnen vaarwegbeheer van de 'commissie vaarwegbeheer', van het Ministerie van Verkeer en Waterstaat.

Palen en steigers

Pleziervaartuigen worden voornamelijk aan palen vastgemaakt. In de nota Aanwijzing oevers staat aangegeven waar ligplaatsen zijn.

Indien er niet aangemeerd kan worden op de aangewezen plek doordat het aan de oever te ondiep is mag een houten steiger geplaatst worden van max. 2 m breed (eisen afhankelijk van bestemmingsplan). Aan de vormgeving van steigers kunnen extra eisen worden gesteld.

Aanleggringen

Toepassen op palen, steigers en gordingen.

Drenkelingen voorzieningen

Daar waar nodig worden vanwege veiligheid drenkelingen voorzieningen in de vorm van trappetjes geplaatst.

Toepassingsregels

De voorzieningen in één lijn plaatsen langs de waterkant. Het door elkaar heen toepassen van verschillende modellen afmeervoorzieningen dient vermeden te worden.

Vermijd dat bolders een obstakel in looproutes gaan vormen door:

- bolders maximaal 50 cm van de buitengrens van de kade muur te plaatsen;
- looproutes niet pal tegen de waterlijn te situeren;
- een minimale obstakelvrije breedte van 1,50 m voor looproutes te hanteren;
- overbodige bolders (b.v. achter steigers) verwijderen.

Plaatsing van afmeervoorzieningen geschiedt in overleg met de afdeling beheer van de gemeente.





Authentieke gietijzeren bolders worden langs de Spaarndamseweg gebruikt als antiparkeervoorziening



Standaard afmeervoorziening

Afmeer/nautische voorzieningen

Beheer:
gemeente Haarlem

object	specificaties	toepassing	status	
Lasbolder	Type: Lasbolder Kleur: RVS Materiaal: RV3 Afmetingen: h 160 mm* Diameter 104mm Bijzonderheden: Gebruikt bij pleziervaart	afmeerplaatsen langs doorvaarbaar water	A	
Aanlegringen	Type: Aanlegring Materiaal: thermisch verzinkt staal model foto rechts plaat 100 x 100 mm toepassen op hout. model links doorsnede ring 90mm verankere in metselwerk met een chemisch anker , boorgat 26x200mm	Spaarne & doorvaarbaar stadswater	A	
Drenkeling trappetje	Kleur: RAL 7016 Materiaal: Smeedijzer (verzinkt)	Spaarne & doorvaarbaar stadswater met kademuren	A	

Afmeer/nautische voorzieningen

Afvalinzameling

Inleiding

Voor de inzameling van afval worden in de openbare ruimte diverse objecten geplaatst, te weten: glas- en papierbakken, huisvuilcontainers, afvalbakken en kledingcontainers. Dit gebeurt voornamelijk door middel van ondergrondse containers.

Een afvalbak (cq prullenbak) is bestemd voor het deponeren van klein afval door de passerende gebruiker van de openbare ruimte. De bakken zijn uitdrukkelijk bedoeld voor huishoudelijk afval. Afvalbakken worden met name op intensief gebruikte plaatsen, winkelstraten, scholen, bij bankjes en speelplekken geplaatst.

Toepassingsregels

Voor het plaatsen van de ondergrondse containers:

- voldoende ruimte vrijhouden aan alle kanten voor het legen van de containers;
- Niet in de zichtlijnen van wegen of andere stedenbouwkundige hoofdmomenten;
- niet in of direct aan de hoofdgroenstructuur, groenpleinen en pleinen of parkjes met een ontmoetings-, speel-, verblijfs-, of kijkfunctie;
- minimaal 1 meter buiten de (toekomstige) kroonprojectie van een boom;
- bij voorkeur in lijn met geparkeerde auto's;
- lijnvormige plaatsing gerelateerd aan gevellijn;
- afstand tot erfgrans: 2 m;
- afstand tot gevel: 3m

Voor het plaatsen van afvalbakken zijn de volgende criteria van toepassing:



- makkelijk leegbaar;
- naast de looproute van gebruikers, evenwijdig aan de gevel (loop niet blokkeren!);
- clusteren met en in de lijn van bestaande objecten (vb. verlichtings-masten, verkeers palen, zitbankjes, bushaltes);
- goed vindbaar.

Hoeveelheid te plaatsen afvalbakken:

- In de intensief gebruikte gebieden zoals winkelgebieden is het wenselijk om afvalbakken te plaatsen om de 25 meter en in de minder intensief gebruikte gebieden naar behoefte;
- Bij scholen en op de zogenoemde snoeproutes (die de scholieren gebruiken om van school naar huis te gaan).

Afvalbakken

Beheer:
gemeente Haarlem

object	specificaties	toepassing	status	
Ondergrondse container	Type: VConsynt/Metro M101 Kleur: RAL 7016 Materiaal: poedergecoat staal Afmetingen: 200x200x250 cm	Plaatsing in overleg met Spaarnelanden en onder regie van de gemeente (toetst op plaatsingscriteria)	A	
Capitool/Bammensbak	Type: Capitool/Bammensbak Kleur: poedercoating RAL 7016 Materiaal: verzinkt staal Afmetingen: Inhoud 50 liter Bijzonderheden: met stalen binnenbak, thermisch verzinkte staander	woonwijken, kleine groen- en speelplekken	A	
Afvalbak Constructo 70	Type: Afvalbak Constructo 70 Kleur: RAL-kleur 7016 Materiaal: staal noppenplaat Afmetingen: Inhoud 70 liter, 110 cm hoog, doorsnee 40,5 cm	Hoofdgroenstructuur, parken, waterstructuren, oevers, buitengebied, bijzondere (groen) pleinen in wijken met een beschermd of beschermingswaardig stadsgezicht.	A	

Afvalinzameling

Bestrating

Inleiding

Met bestratingsmaterialen wordt het wegdek verhard. De keuze voor klinkers, asfalt of andere materialen is gebaseerd op de visie op Haarlem Noord en vastgelegd in de profieltypenkaart en de diverse profieltekeningen.

Opvallend en bijzonder aan Haarlem Noord is de grote voorraad oude gebakken klinkers van waal- en dik- en kei formaat. Bestaande klinkers worden zoveel mogelijk hergebruikt. Hierbij streven naar straatsgewijs hergebruiken. Bij tekort van bestaande materialen door bijvoorbeeld verlies (15-30%) worden nieuwe stenen bijgekocht die qua maat, kleur en textuur zo dicht mogelijk bij het bestaande aansluiten.

De voorraad klinkers in Haarlem Noord is overwegend zeer gemeleerd, maar meestal in een gedekte donkerpaarse kleurstelling (dus niet rood!), min of meer gemengd met genuanceerde gele klinkers, tot zelfs overwegend gele varianten. Daarbij aansluitend is er in dit Hior voor een basis steenmengsel gekozen (paars/bruin genuanceerd), met toevoeging van ijzeroxide.



Ook opvallend is de bonte lappendeken van 30x30 tegels. Alle varianten afgestrooide exemplaren, jong en oud, tot een oogverblindende lichtgrijze variant. Om meer eenheid te bewerkstelligen wordt in dit Hior voorgeschreven de klassieke haarlemse variant weer toe te passen: een 30x30 tegel met een basalttoplaag.

In dit overzicht wordt nader ingegaan op de toepassing van de materialen, wat betreft beschrijving, formaat, kleur, nadere toepassingsregels etc.

Bestrating

Bestrating



Beheer:
gemeente Haarlem

object	specificaties	toepassing	status	
Gebakken klinker waalformaat, bestaand	Type: gebakken klinker Kleur: donker rood/paars/zwart/geel gemeleerd Formaat: waal (206x51x90 mm)	Hergebruiken terplaatse en verlies aanvullen met nieuw materiaal die in kleurstelling aansluit bij bestaand.		
Gebakken klinker waalformaat nieuw	Type: gebakken klinker terra autuno riva Kleur: donker rood/paars/zwart gemeleerd Formaat: waal (206x51x90 mm) Bijzonderheden: eventueel 0-50% bijmengen van terra aurora om goede kleurstelling te bereiken	rijweg woonstraten keper verband bij herstraten; als aanvulling op bestaand materiaal of per hele straat toepassen.		
Gebakken klinker dikformaat bestaand	Type: gebakken klinker Kleur: donker rood/paars/zwart / geelgemeleerd Formaat: dik (206x67x90 mm)	Hergebruiken terplaatse en verlies aanvullen met nieuw materiaal die in kleurstelling aansluit bij bestaand.		

Bestrating

Bestrating

Beheer:
gemeente Haarlem

object	specificaties	toepassing	status	
Gebakken klinker dikformaat nieuw	Type: gebakken klinker Kleur: donker rood/paars/zwart /geel gemeleerd (terra autuno riva) Formaat: dik (206x67x90 mm) Bijzonderheden: eventueel 0-50% bijmengen van genuanceerd geel/roodbontmengsel (terra aurora) om goede kleurstelling te bereiken.	rijweg woonstraten keper verband bij herstraten; als aanvulling op bestaand materiaal of per hele straat toepassen.	A	
Gebakken klinker keiformaat bestaand	Type: gebakken klinker Kleur: donker rood/paars/zwart/geel gemeleerd (terra vita) Formaat: kei (206x102x80 mm)	rijweg, 30 km/h met bus en/of fietsroute, keperverband	A	
Gebakken klinker keiformaat nieuw	Type: gebakken klinker Kleur: donker rood/paars/zwart/geel gemeleerd (terra vita) Formaat: kei (206x102x80 mm)	rijweg, 30 km/h met bus en/of fietsroute, keperverband	A	

Bestrating



Beheer:
gemeente Haarlem

object	specificaties	toepassing	status	
Gebakken klinker keiformaat strengpers nieuw	Kleur:Néblon Afmetingen: 206x102x80 mm	Fietsroutes	A	
Beton tegel bestaand	Type: betontegel met toplaag Kleur: donkergrijs/antraciet Materiaal: beton Afmetingen: 300 x 300 mm Bijzonderheden: Toplaag van basaltsplit	trottoir, doorgetrokken trottoirs		
Beton tegel nieuw	Type: betontegel met toplaag Kleur: donkergrijs/antraciet Materiaal: beton Afmetingen: 300 x 300 mm Bijzonderheden: Toplaag van basaltsplit op plekken waar auto's overheen rijden tegel toepassen van 8cm dikte	trottoir, doorgetrokken trottoirs		

Bestrating

Bijzondere Bestrating



Beheer:
gemeente Haarlem

object	specificaties	toepassing	status	
Geleiding blinden en slechtzienden attentiemarkering	Type: geleidelijnen Kleur: wit Materiaal: hars Afmetingen: basis 10 mm, hoog max.4.5 mm, h.o.h. 60-70mm Bijzonderheden: zowel van tevoren als achteraf aan te brengen. Uitvoering conform regels LBT	Bij OV haltes. Op bijzondere plekken, toepasbaar op diverse typen bestrating.	A	
Geleiding blinden en slechtzienden attentiemarkering	Type: 30x30 cm noppentegels + ribbeltegels Kleur: wit Materiaal: beton Afmetingen: 30 x 30 cm Uitvoering conform regels LBT	Attentiepunt (bijv. oversteek) op belangrijke routes	A	
Halfverharding	Type: grauw acke Kleur: zandkleurig Materiaal: grauw acke Afmetingen: laagdikte 70-100 mm. Toepassen op fundering van menggranulaat (200mm) Bijzonderheden: 2 lagen zie detail	Halfverharde paden in parken en plantsoenen	A	

Bestrating

Bijzondere bestrating

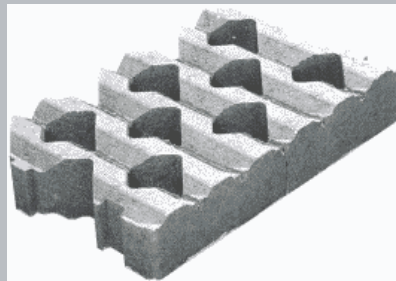
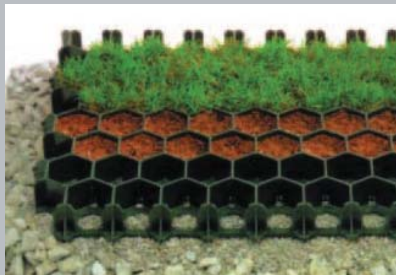

Beheer:
gemeente Haarlem

object	specificaties	toepassing	status	
Grasbetontegel	Type: grasbetontegel Kleur: grijs Materiaal: beton Afmetingen: 60 x 40 cm Bijzonderheden:	Bij zwaar en regelmatig gebruik (passeerberm)	A	
Grasverharding	Type: Ritterplaat Kleur: zwart Materiaal: gerecycleerd polyethyleen Afmetingen: 60 x 40 cm Bijzonderheden:	Bij incidenteel gebruik, bv parkeerplaatsen bij sportvelden	A	
Granietkei	Type: granietkei Kleur: grijs/gemeleerd Formaat: variabel Bijzonderheden: alleen per hele straat toepassen. Bij tekort: opslaan op een werf en voor volgend project beschikbaar stellen	Bij herstraten		

Bestrating

Bestrating

Beheer:
gemeente Haarlem

object	specificaties	toepassing	status	
Zwart asfalt	deklaag SMA 0/11 dikte 30mm	stadsontsluiting, wijkontsluiting, buurtontsluiting (zie profiel typen kaart)	A	
Rood asfalt	Dikte 90mm Deklaag van asfaltbeton AC 8 surf D3 of AC 11 surf D4 Dichtasfaltbeton 0/8 Tilred i.p.v. steenslag Pigment; 1.5 % oxide rood Bindmiddel, Zwarte bitumen mexphalte C.pen 80/100	doorgaande fietspaden/stroken	A	
Trottoirband	Type: trottoirband Materiaal: beton Afmeting: 13/15 x 25 cm kleur: grijs Bijzonderheden: afgestrooid met basaltsplit	Overgang rijweg trottoir	A	

Bestrating

Bestrating



Beheer:
gemeente Haarlem

object	specificaties	toepassing	status	
Opsluitband	Type: opsluitband Materiaal: beton Afmeting: 10/20 of 5/20 cm kleur: grijs Bijzonderheden: standaard 5/20mm band. Indien nodig 10/20 mmband toepassen	Trottoir groenstrook. Parken (half)verharding includen	A	
Rijwielpadbanden	Type: Rijwielpadbanden Materiaal: beton Afmeting: 4/12 x 25 kleur: grijs Bijzonderheden:	Toepassen op grens voet- fietspad Hoogteverschil max. 5cm		
Bushalteband	Type: busbaanband Materiaal: beton Afmeting: 100/200x400 mm kleur: grijs	Bushaltes		

Bestrating

Bestrating

Beheer:
gemeente Haarlem

object	specificaties	toepassing	status	
13/15 inritbanden	Type: 13/15 inritbanden Materiaal: beton Afmeting: 50 x 45 x 20 cm kleur: donkergrijs/antraciet Bijzonderheden: afgestrooid met basaltsplit	In/uitritten	A	
Inrit constructie gele klinker	Type: inrit constructie Kleur: geel Materiaal: beton Afmetingen: kei formaat Bijzonderheden: t.z.t. vervangen door betonnen inritconstructie	In/uitritten	B	
Verlaagde band	Type: verlaagde band Materiaal: beton Afmeting: zie trottoirband kleur: grijs Bijzonderheden: afgestrooid met basaltsplit	Bij oversteekplaat- sen voor voet- gangers tbv rolstoelgebruikers	A	

Bestrating

Bewegwijzering

Inleiding

Onder bewegwijzering vallen straatnaamborden, toeristische bewegwijzering en bewegwijzering voor fiets- en autoverkeer.

Straatnaamborden

Voor straatnaamborden zijn landelijke normen opgesteld (NEN 1772, 1956), maar hiervan mag worden afgeweken. Voor Haarlem zijn voor verschillende wijken passende straatnaamborden ontworpen. Voor Schalkwijk en andere naoorlogse wijken is een bord ontworpen met afgeronde hoeken en schreefloze letters.

Toepassing: aan het begin en eind aan beide zijden van een straat en bij zijstraten. Straatnaamborden moeten zoveel mogelijk aan de gevel worden bevestigd. Waar dit niet kan monteren aan bestaande (licht)masten. Pas in laatste instantie speciaal een mast plaatsen.

Bewegwijzering voetgangers

Plaatsing en toepassing af te wegen in samenspraak met de betrokken partijen in de gemeente.



Auto- en fietsbewegwijzering:

Plaatsing door NBD of gelijkwaardige partij i.o.m. verkeerskundigen en beheerders van de gemeente.

Bewegwijzering

Bewegwijzering

Beheer:
gemeente Haarlem

object	specificaties	toepassing	status	
Fietsbewegwijzering	Wit NBD-bord met rode letters	Haarlem	A	
Autobewegwijzering	Blauw NBD bord met witte letters en witte borden met zwarte letters, inwendig verlicht	Haarlem	A	
Wijkraad informatiekast	Type: informatiekast Materiaal: gecoat staal Afmeting: 2150 x 1240 x 80 mm kleur: RAL 7016 Bijzonderheden:	Haarlem	A	

Bewegwijzering

Bewegwijzering

Beheer:
gemeente Haarlem

object	specificaties	toepassing	status		
Straatnaamborden	Type: straatnaambord Materiaal: biobased composiet Kleur: blauw met witte letters	Haarlem	A		

Bewegwijzering



Gebiedsafscherming

Anti-parkeerpalen

Algemeen

Anti-parkeerpalen worden zo terughoudend mogelijk toegepast. Allereerst wordt ingezet op een helder straatbeeld dat foutparkeren niet uitlokt (goede indeling, trottoirbanden etc.). Ten tweede wordt ingezet op het strategisch plaatsen van nuttig en noodzakelijk meubilair (zoals lichtmasten). Ten derde wordt ingezet op goede handhaving tegen foutparkeren. Pas als alle genoemde opties onvoldoende soelaas bieden, kan in laatste instantie het toepassen van anti-parkeerpalen worden overwogen. Voorbeelden van noodzakelijke toepassing kunnen zijn:

- het tegengaan van parkeren op de straathoeken;
- het tegengaan van belemmering van een doorgang, steeg, o.i.d.;
- het tegengaan van parkeren op een inrit;
- het afzetten van een autovrij te houden gebied.

Sleutelpalen

In bepaalde gevallen is behoefte aan een niet-permanente afsluiting. In dit geval wordt een sleutelpaal (met sleutel handmatig te openen) geplaatst. Op plekken die vaak moeten worden bediend, is een verzinkbare paal (hydraulisch te bedienen dmv kastje met kaartlezer) aan de orde. Bij het toepassen van een sleutelpaal wordt met de gebruiker(s) van de sleutelpaal een contract afgesloten.

Gebiedsafscherming



Beheer:
gemeente Haarlem

object	specificaties	toepassing	status	
Grindpaal	Type:Traffif Kleur: RAL 7016 Materiaal: staal, verzinkt en gecoat Afmetingen: D=89mm, h = 820mm Bijzonderheden: zowel vast als afneembaar te verkrijgen op een betonvoet van 300mm diep en 400mm breed.	Geleiding verkeer en voetgangers anti-parkeerpaal gevelbescherming speelelement		
Afsluitpaal	Type:Traffic Kleur: rood -wit Materiaal: staal, verzinkt en gecoat Afmetingen: D=89mm, h = 820mm Bijzonderheden: zowel vast als afneembaar te verkrijgen op een betonvoet van 300mm diep en 400mm breed. Inleidende markering conform ASVV	Toe te passen op paden/wegen waar wel fietsers maar geen autoverkeer mag komen.		
Hydraulische afsluitpaal	Type: hydraulisch te verzinken paal Materiaal: thermisch verzinkt staal Afmeting: diameter 270 mm kleur: RAL 7016 Bijzonderheden: toepassen in combinatie met bijpassende afdekplaat, stalen palen en bedieningszuilen, eveneens RAL7016 gekleurd			

Gebiedsafscherming

Hekwerken/afscheidingsen

Beheer:
gemeente Haarlem

object	specificaties	toepassing	status	
Dubbelstaafhekwerk	Type: Dubbelstaafhekwerk. Materiaal: Gecoat staal. Afmeting: Hoogte niet hoger dan 2,00 m tenzij voorgeschreven tbv sportdoeleinden. kleur: Kleur Zwart, RAL 9005 Bijzonderheden: Stalen rechthoekige koker 60*40*2 mm, voorzien van betonvoet. Bovenzijde afgesloten met aluminium kap.	Bij scholen en speelpleinen	A	
Verhoogde band	Verhogen van de band om te voorkomen dat de bocht door fietsers wordt afgesneden. Verloop opsluitband / trottoirband	Afscheiding buurtgroen	A	
				

Hekwerken/afscheidingsen

Inleiding

Groen is levend materiaal, waaraan allerlei extra eisen en toepassingsrichtlijnen zijn verbonden die niet in dit handboek thuishoren. Algemeen kan worden gesteld dat te gebruiken groen:

- niet te klein van plantmaat moet zijn in verband met de kwetsbaarheid;
- qua soortkeuze, type en uitstraling moet passen in de stedenbouwkundige structuur;
- de gekozen beplanting moet passen in de beschikbare of ter beschikking gestelde boven- en ondergrondse ruimte.
- Inheems plantmateriaal verdient de voorkeur

Aanvullend en ondersteunend meubilair moet alleen daar worden ingezet, waar dit voor het groen noodzakelijk is.

Bloembakken



Bloembakken en geraniumpiramiden alleen toepassen volgens vastgesteld plan ter verfraaiing van de openbare ruimte. Zij mogen niet oneigenlijk worden gebruikt als bijvoorbeeld anti-parkeer element, wegafzetting o.i.d.

Boomkransen

Boomkransen zijn er in diverse afmetingen 900, 1200 en 1500 mm. Deze zijn respectievelijk bedoeld voor 3e grootte, 2e grootte en 1e grootte bomen. De boomkrans is iets verlaagd gestraat. Er is gekozen voor betonnen banden in eenzelfde kleur grijs als de tegels.

Groen

Beheer:
gemeente Haarlem

object	specificaties	toepassing	status	
Bloembak	Type: Bloembak vierkant Materiaal: polyester Afmeting: l 1000 * b 1000 * h 300 mm kleur: grijs Bijzonderheden: verplaatsbare bak	Op het trottoir bij bijzondere plekken	A	
Bloembak	Type: Geraniumpiramide Materiaal: polyester Afmeting: l 900 * b 900 * h 290 mm kleur: grijs Bijzonderheden: verplaatsbare bak	Op het trottoir bij bijzondere plekken	A	
Boomkrans	Type: Boomkrans standaard Materiaal: betonbanden 10/20 cm Afmeting: variabel kleur: grijs Bijzonderheden: band verdiept aangebracht			

Groen

Inleiding

In de gemeente Haarlem staat een groot aantal kunstwerken of beelden in de openbare ruimte.

Toepassingsregels

De plaatsing, maar ook de verwijdering of herplaatsing van het kunstwerk moet per situatie en altijd in goed overleg - vooraf - met de kunstenaar alsmede met de beheerder van de openbare ruimte worden bekeken. Voor ieder kunstwerk dat wordt geplaatst wordt een specifieke overeenkomst afgesloten tussen de kunstenaar en de beheerder.

Beheer

Het grootste deel van de kunstobjecten in de openbare ruimte in Haarlem Noord is in eigendom en beheer bij wijkzaken.



Kunst

Beheer:
gemeente Haarlem

object	specificaties	toepassing	status	
Buizenplastiek	Voorbeeld van een kunstobject. Over het algemeen kan materialisering, constructie, duurzaamheid en beheer zeer divers zijn. Dit moet daarom per kunstwerk volgens een specifieke "kunstovereenkomst" tussen beheerder en kunstenaar worden vastgelegd.	Bijzondere plekken	Divers	

Kunst

Nutsvoorzieningen

Inleiding

Voorzieningen voor het toeleveren van water en energie, het afvoeren van afvalwater en ten behoeve van telecommunicatie bevinden zich vrijwel geheel ondergronds. Deze ondergrondse infrastructuur beïnvloedt wel de bovengrondse inrichting. Boven kabels en leidingen kan in principe niet gebouwd worden en de tracés moeten voor onderhoud en vervanging bereikbaar blijven. Veel van de ondergrondse infrastructuur heeft bovendien een bovengronds schakelpunt in een aansluitkast of -ruimte. Controle en reparaties worden op deze wijze vereenvoudigd.

Schakelkasten zijn er bijvoorbeeld voor verkeerslichteninstallaties, kabeltelevisie, telefoon, gas en elektrische leidingen.

Toepassingsregels

Voor schakel- en nutskasten geldt dat zij zo onopvallend mogelijk moeten zijn. Voorkeur heeft ondergrondse of inpandige plaatsing.



Bij plaatsing op straat moeten ze zoveel mogelijk tegen de gevel geplaatst worden. Ze moeten een zo klein mogelijk formaat en een fatsoenlijke vormgeving hebben in een op de omgeving aansluitende kleur: standaard de RAL-kleur 7016. Om graffiti tegen te gaan worden zij bij voorkeur van een antigraffiti-coating.

Plaatsing en ontwerp altijd in overleg met de beheerder van de openbare ruimte.

Nutsvoorzieningen

Nutsvoorzieningen

Beheer:
gemeente Haarlem

object	specificaties	toepassing	status	
Schakel- of nutskast of VRI-kast	Zo onopvallend mogelijk, zover mogelijk tegen de gevel geplaatst. Uitgevoerd in een op de omgeving aansluitende kleur (voorkeur RAL 7016) om graffiti tegen te gaan kunnen de kasten voorzien worden van een anti-graffiti coating.	Heel Haarlem Noord	A	
Blusvoorziening	Bluswatervoorzieningen zoals brandkranen bestaan meestal uit een grote kraan aan de waterleiding waaraan een brandslang kan worden gesloten. Het aansluitpunt kan zowel een bovengrondse voorziening zijn, alsook een in de bestrating opgenomen brandput. Deze voorzieningen moet te allen tijde voor een brandweerwagen bereikbaar zijn.	Heel Haarlem Noord	A	
Telefooncel	Uit de loop, maar in het zicht; bij plaatsing rekening houden met zichtlijnen en combinatie met andere objecten.	Heel Haarlem Noord	A	

Nutsvoorzieningen

Openbaar vervoer

Inleiding

Ten behoeve van het openbaar vervoer worden in de openbare ruimte haltehuisjes (abri's) neergezet. Ook worden er halteborden en digitale reisinformatiesystemen toegepast al naar gelang de drukte van de halte.

Abri

De plaats van abri's wordt in integraal overleg bepaald. Niet op alle haltes past een abri. De abri's worden in een langjarig contract door de externe exploitant (thans JCDecaux) geplaatst en onderhouden.

Halteborden



Halteborden moeten vooral informatief en herkenbaar zijn. Veel haltes zijn voorzien van een standaard haltebord. De haltes van R-Net kennen een eigen haltebord, met digitale vertrekinformatie.

Toepassingsregels

Voor alle haltevoorzieningen geldt dat ze voor de plaatsing ter goedkeuring moeten worden voorgelegd aan de beheerder openbare ruimte.

Openbaar vervoer



Beheer:
gemeente Haarlem

object	specificaties	toepassing	status	
Bushalte, plat dicht dak, standaard	Halte (thans JC Decaux) RAL-kleur 7016 Modulair systeem, aan te passen aan de situatie	Haltes langs overige (niet zijnde R-Net) buslijnen		
R-net	Halte (thans JC Decaux) RAL-kleur 7016 Modulair systeem, aan te passen aan de situatie.	Haltes langs R-net		

Openbaar vervoer

Openbaar vervoer

Beheer:
gemeente Haarlem

object	specificaties	toepassing	status	
Digitaal haltebord	Op de halteborden worden de nummers van de bussen aangegeven, die bij de halte stoppen. De busvertrektijden staan vermeld op het digitale reisinformatiesysteem. RAL-kleur wordt aangepast aan de kleur van de R-net halte. Ook het logo wordt aangepast aan het type halte (R-Net of geen R-Net).	Bij halte R-net	Á	
Haltebord	Op de halteborden worden de nummers van de bussen aangegeven, die bij deabri stoppen. De busvertrektijden worden in deabri aangegeven of hangen aan de haltepaal.	Bij alle haltes	A	
Halte display klein		Bij haltes met >20 instappers		

Openbaar vervoer

Openbare toiletten

Inleiding

Haarlem kent op dit moment geen vastgesteld beleid ten aanzien van openbare toiletvoorzieningen. Er worden wel urinoirs geplaatst, er zijn afspraken gemaakt met de plaatselijke horeca en er is eens in de zoveel tijd overleg met de politie over wildplassers. Regel is dat urinoirs niet storend mogen zijn in het straatbeeld.

Toepassingsregels

Openbare toiletten zijn geplaatst waar de meeste overlast werd veroorzaakt door wildplassers. Plaatsing mag alleen na goedkeuring van de kwaliteitsbeheerder openbare ruimte. Ambulante urinoirs worden toegestaan bij evenementen, feestdagen en/of op tijdelijke overlast lokaties.

Openbare toiletten

Parkeervoorzieningen

Fietsenrekken

Algemeen

Voor het plaatsen en positioneren van de rekken zijn enkele voorschriften in de profieltekeningen te vinden.

Model fietsenrek

In Haarlem Noord worden Tuliprekken toegepast in de RAL kleur 7016.

Plaatsing

De fietsenstallingen moeten zoveel mogelijk tegen de gevel of tegen natuurlijke afscheidingen gerealiseerd worden, op plaatsen waar er veel behoefte aan is en geen alternatieven aanwezig.

Het plaatsen van een fietsenrek mag de doorgang van voetgangers en minder validen niet belemmeren. Daarom wordt minimaal een vrije doorgangruimte van 1,20 meter aangehouden.

Parkeerautomaten

Ten behoeve van het betaald parkeren van auto's moeten er op vastgestelde afstanden parkeerautomaten in de openbare ruimte worden geplaatst. Deze moeten zichtbaar zijn maar zo min mogelijk storen. Plaatsing in de meubelzone van het straatprofiel of in de lijn met andere objecten.

Fietsenrekken

Beheer:
gemeente Haarlem

object	specificaties	toepassing	status		
Fietsenrek Tulip	Type: Tulip tweezijdig Materiaal: Afmeting: kleur: RAL 7016 Bijzonderheden: ; twee fietsen, één richting; Tulip tweezijdig, vier fietsen per rek, benodigde ruimte per fiets 35 cm Altijd plaatsen in setjes van minimaal 3 stuks, hart op hart afstand minimaal 40 cm.	Heel Haarlem Noord	A		

Fietsenrekken

Parkeerautomaat

Beheer:
gemeente Haarlem

object	specificaties	toepassing	status	
Parkeerautomaat	Plaatsing van parkeerautomaten in integraal overleg	Bij meerdere parkeervakken voor betaald parkeren Haarlem Noord	B	

Parkeerautomaat

Inleiding

Er staan verschillende vormen van reclame-uitingen in de openbare ruimte. In de nota reclame in de openbare ruimte (26-juni-2007) is nadere informatie te vinden. Voor de gewenste kwaliteitsverbetering van de openbare ruimte volgen hier enkele aandachtspunten.

Voordat plaatsing wordt overwogen moet altijd worden bekeken of voldoende loopruimte resteert en of voldoende zicht voor het verkeer overblijft.

De standaard kleur voor frames is RAL 7016.

Billboards

De kleur van het frame dient onopvallend te zijn, keuze is RAL-kleur 7016. Indien geplaatst in een goene berm: geen verharding toepassen op standplaats.

Driehoeksborden

Op driehoeksborden staan aankondigingen van Haarlemse culturele instellingen en van lokale ondernemers, gemengd met een grote variëteit aan niet-lokale, commerciële reclame. De borden hebben een reclameformaat van 83 cm breed bij 118 cm hoog en ze worden bevestigd aan lichtmasten.

Lichtmastreclame

Voor lokale ondernemers betekent lichtmastreclame een mogelijkheid om naar hun bedrijf of product te verwijzen. De gemeente heeft voor 200 objecten voor heel Haarlem een contract gesloten.

Net zoals bij driehoeksborden zal de lichtmastreclame in de toekomst geconcentreerd worden op de infrastructuur buiten de binnenstad en bij stadsdeelcentra.

Abri en Mupi



De gemeente heeft een contract afgesloten voor de plaatsing, beheer en onderhoud van 220 abris en 53 reclamevitruines in de standaard RAL kleur 7016. In dit contract is tevens opgenomen dat in ruil voor het plaatsen en onderhouden van deze abri's hierin reclame mag worden geplaatst.

Vrije plakplaatsen

In 2004 zijn plakplaatsen voor vrije meningsuiting en niet-commerciële reclame gerealiseerd. Zie de B&W nota Aanwijzing locaties vrije plakplaatsen (2003/1095). Geen verdere uitbreiding.

Reclame

Beheer:
gemeente Haarlem

object	specificaties	toepassing	status	
Diversen	Zie de nota Reclame in de openbare ruimte. Voorbeelden zijn: mupi's, driehoeksborden, reclame op verkeersregelkasten, etc. Objectkleur: RAL 7016.		A of B	
Vrije plakplaatsen	Diverse formaten, esthetisch passend bij de betreffende locaties / gevels. Maximaal 3 meter breed en 1,25 meter lang. Maximaal 15 locaties voor heel Haarlem.		A	
Billboard	Afmeting: reclamevlak 3.5 x 2.5 m kleur: Ral 7016	alleen langs stadsontsluitingen		

Reclame

Speelvoorzieningen

Inleiding

In 2013 is het Speelruimtebeleid 2013-2020 vastgesteld. De uitgangspunten eruit zullen worden meegenomen voor zover passend in de visie op kwaliteit van de openbare ruimte in Haarlem Noord.

Type en aard van de speelvoorzieningen worden afgestemd op de leeftijdsgroepen van de kinderen en de spreidingsmogelijkheden in het gebied.

Rekening moet worden gehouden met de schaarse ruimte, het tegengaan van overlast en de kwaliteit van het straatbeeld.



Ook voor elk speelobject geldt dat voor plaatsing goedkeuring van de kwaliteitsbeheerder openbare ruimte noodzakelijk is.

Speeltoestellen dienen te voldoen aan de in het W.A.S. (Warenwetbesluit Attractie- en speeltoestellen) gestelde eisen.

Speelvoorzieningen

Speelobjecten

Beheer:
gemeente Haarlem

object	specificaties	toepassing	status	
Speelvoorziening: voorbeeld.	Combinatietoestel, Basistoren, klimrek, glijbaan, trap. Zie attractiebesluit. Speeltoestellen dienen te voldoen aan de in het W.A.S. gestelde eisen.	Haarlem Noord	A	
Valondergrond	Diverse mogelijkheden en oplossingen, afgestemd op de veiligheidseisen van het toestel en het beeld van de omge- ving. Zie attractiebesluit. De valondergrond dient te voldoen aan de in het W.A.S. gestelde eisen.	Haarlem Noord	A	

Speelobjecten

Standplaatsen

Inleiding

Standplaatsen (buiten de markt) komen in de openbare ruimte voor in de vorm van ambulante handel en kiosken.

Ambulante handel

Ambulante handel is alle handel in de openbare ruimte die geen vaste standplaats heeft. Hieronder vallen bijvoorbeeld bloemenstallen, haringkarren en ijskramen. Momenteel is veel ambulante handel in Haarlem “vaste” handel. Deze handel zou werkelijk ambulante handel moeten zijn, dus 's morgens komen en 's middags weer gaan. Bij de toewijzing van plaatsen aan ambulante handel moet er gelet worden op de verkeersveiligheid en de doorloopruijme voor voetgangers. Aan de vormgeving van stallen, kramen en dergelijke moet meer aandacht worden besteed. Indien in de toekomst een aantal eigenaren van ambulante handel een vaste plaats wil, dan zou er een ontwerp voor een Haarlemse kiosk gemaakt moeten worden.

Kiosken

Kiosken zijn permanente of semi-permanente verkoopvoorzieningen. Ze moeten alleen worden overwogen als ze kwaliteit aan de functionaliteit en ruimtebeleving toevoegen. Denk aan de kiosk als een soort service-unit, waarin bijvoorbeeld zijn opgenomen een telefooncel, een openbaar toilet, een brievenbus, een postzegel-, geld-, stadsplattegronden- en strippenkaartautomaat enzovoort.

Toepassingsregels

Zie het standplaatsenbeleid van Haarlem, met ondermeer eisen aan afmetingen en resterende vrije loopruimte. Het overwegen van extra standplaatsen of het veranderen ervan dient te worden voorgelegd aan de kwaliteitsbeheerder openbare ruimte.

Ondermeer zal worden getoetst op:

- verkeersveiligheid en doorloopruijme;
- passendheid in het straatbeeld;
- architectonische kwaliteit van de kraam.

Standplaatsen

Beheer:
gemeente Haarlem

object	specificaties	toepassing	status		
Bloemenstal	nette en goed ingepaste kiosk. Dient als voorbeeld voor te vervangen of nieuw te plaatsen kiosken	Haarlem Noord			

Standplaatsen



Verkeersmiddelen

Verkeersmiddelen



Voorbeelden van verkeersmiddelen zijn belijning, verkeersborden en –palen, verkeerslichten, verkeerszuilen. Verkeersmiddelen en de toepassing ervan dienen te voldoen aan wettelijke, door het Ministerie van Verkeer en Waterstaat vastgelegde voorschriften. Deze voorschriften zijn vastgelegd in het BABW, het Besluit Administratieve Bepalingen Inzake het Wegverkeer. Naast deze regelgeving dienen ook de (terughoudende) toepassing van verkeersmiddelen bij te dragen aan de kwaliteit van de openbare ruimte, ondermeer als volgt:

- De weg moet zodanig worden ingericht dat het beoogde gebruik helder, uitvoerbaar en logisch is en aanvullende maatregelen in de vorm van verkeers middelen zoveel mogelijk achterwege kunnen blijven;
- Het verkeersbordenbestand moet regelmatig worden bekeken op doelmatigheid en zo nodig worden opgeschoond;
- Het voor het verkeer benodigde straatmeubilair moet indien mogelijk met ander straatmeubilair gecombineerd worden. Verkeersborden kunnen aan reeds aanwezige lichtmasten worden bevestigd;
- Bij meerdere verkeersborden op één lokatie gebruik maken van combinatieborden. Straatmeubilair dat in complexe verkeerssituaties concurreert met verkeerstekens moet geweerd worden, bijvoorbeeld reclameborden op kruispunten.

Verkeersmiddelen

Verkeersmiddelen

Beheer:
gemeente Haarlem

object	specificaties	toepassing	status	
Verkeersborden (voorbeeld)	Type: Verkeersbord Materiaal: aluminium, dubbel omgezette rand Bijzonderheden: Paaltype Thermisch verzinkte buispaal Ø48 mm, voorzien van afdekdop, inclusief grondankers/ inclusief voetplaat, RAL 7016 Beter: muurbevestigingsbeugels of montage aan lichtmast.			
Flitskast	Type: Flitskast Kleur: RAL 7016 Materiaal: gecoat staal			

Verkeersmiddelen

Verlichting

Inleiding

Eén van de onderscheidende beeldbepalende objecten in de openbare ruimte is de openbare verlichting. Armaturen en lichtmasten zijn een vorm van straatmeubilair waarmee de stad zijn identiteit kan onderstrepen. In 2007 is het beleidsplan openbare verlichting in Haarlem door de gemeenteraad vastgesteld. In het HIOR Haarlem Noord is dit beleid overgenomen en uitgebreid met een kaart waarop staat aangegeven waar welke lichtmast gewenst is. Tevens dient de verlichting aan functionele eisen te voldoen. Voor meer technische informatie omtrent de lichtmasten wordt verwezen naar het materialenboek Openbare Verlichting.



PATRIMONIUM



SPAARNE

KIO



TECEO



BAKENES



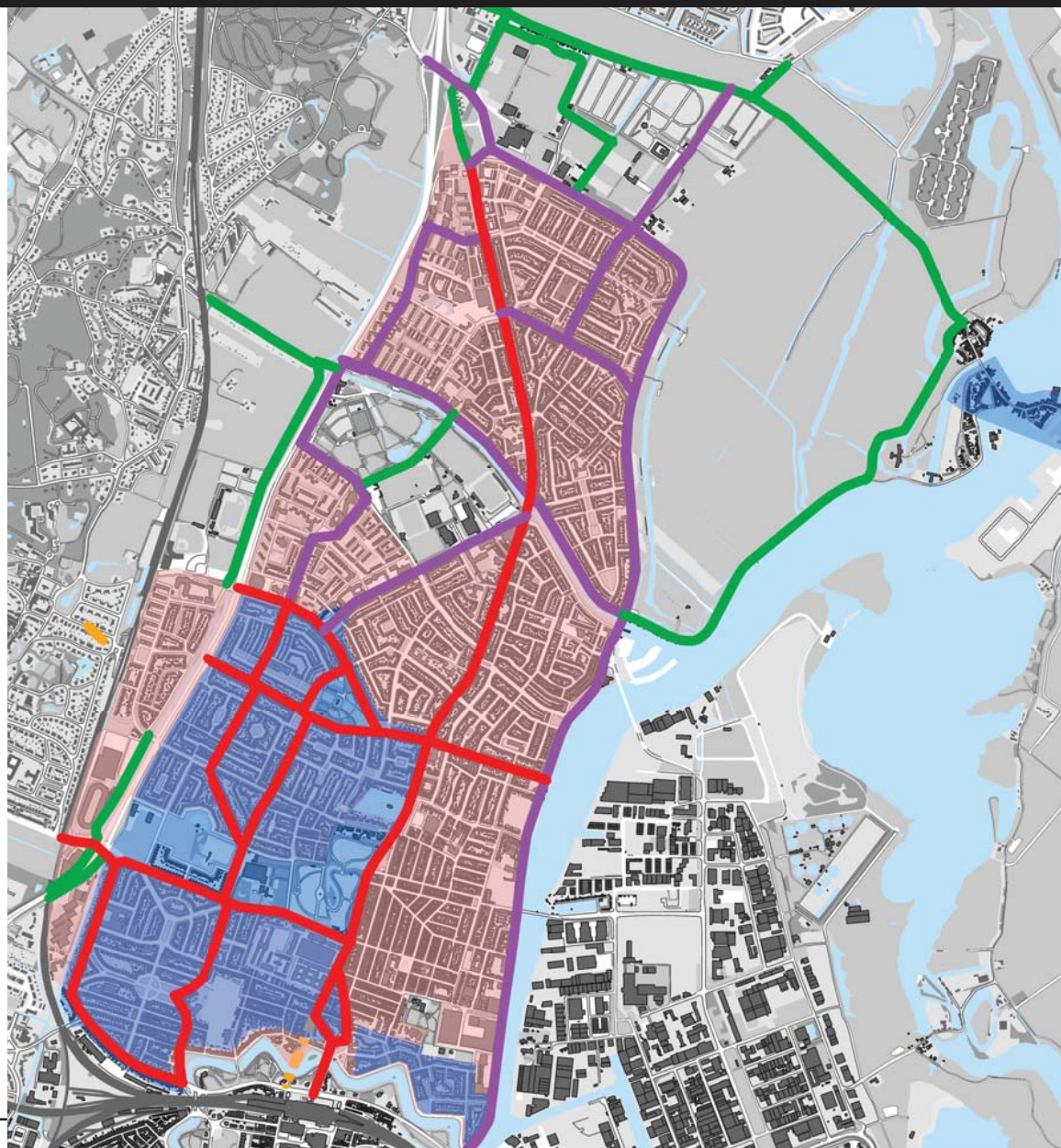

EUROPA



Bij toepassing van openbare verlichting moet verder nog aandacht aan de volgende punten besteed worden:

- Accentueren van voetgangersoversteekplaatsen;
- Het samenspel van openbare verlichting en aan- en verlichten van stedelijke objecten;
- Bomen versus lichtmasten, geen onderlinge hinder
- Kleurtemperatuur en kleurweergave van de lichtbronnen

LEGENDA

-  Spaarne
-  Europa
-  Standaardmast met Teceo armatuur
-  Beschermd regie: Patrimonium of Bakenes
-  Standaardmast met Kio armatuur



0 50 100 150 200 250

700al001





Verlichting

Beheer:
gemeente Haarlem

object	specificaties	toepassing	status	
Spaarne	Type: Spaarne Armatuur: spaarne Kleur: RAL 7016 Materiaal: gecoat staal Hoogte: 8 m	Langs lange historische lijnen en stads-en wijkontsluitingen met beschermde regie	A	
Patrimonium	Type: Patrimonium Armatuur: patrimonium Kleur: RAL 7016 Materiaal: gecoat staal Afmetingen: 5 meter mast	Woonstraten in wijken met beschermde regie	A	
Europa	Type mast: Europa Armatuur: Teceo Kleur: RAL 7016 Materiaal: gegalvaniseerd en gepoedercoat staal Afmetingen: 7 meter hoog	Stads- en wijkontsluitingen maaiveldbeschermer toepassen bij plaatsen in gras	A	

Verlichting

Beheer:
gemeente Haarlem

object	specificaties	toepassing	status	
Standaard mast met Teceo armatuur	<p>Type mast: 5 meter mast met uithouder Armatuur: Teceo In beschermd regie: RAL kleur 7016 Materiaal: gegalvaniseerd en gepoedercoat staal Afmetingen: 5 meter mast Bijzonderheden: bij hergebruik bestaande masten gegalvaniseerd staal toegestaan. Armatuur vervangen door Teceo.</p>	<p>Woonstraten maaiveldbeschermer toepassen bij plaatsen in gras</p>	B	
Standaardmast met Kio armatuur	<p>Type mast: 4 meter top Armatuur: Kio (LED) In beschermd regie: RAL kleur 7016 Materiaal: gegalvaniseerd en gepoedercoat staal Afmetingen: Lichtpunthoogte 4 meter Bijzonderheden: bij hergebruik bestaande masten gegalvaniseerd staal toegestaan. Armatuur vervangen door Kio.</p>	<p>Pleinen, parken, plantsoenen, parkeerplaatsen maaiveldbeschermer toepassen bij plaatsen in gras</p>	A	
Bakenes		<p>Woonstraten, pleinen, parken en plantsoenen in beschermd regie</p>	A	

Verlichting

Zitbanken

Inleiding

Zitbanken zijn, indien goed vormgegeven en geplaatst, een belangrijke serviceverlening aan de inwoners en de bezoekers van een stad. Bij de toepassing van zitvoorzieningen is de plaatsing zeer belangrijk. Er moet rekening worden gehouden met fysieke omstandigheden als zon en wind. Er moet sprake zijn van uitzicht en er moet rekening worden gehouden met rugdekking. Een zitvoorziening moet alleen daar geplaatst worden, waar het een functie kan vervullen, dat wil zeggen in verblijfsgebieden als parken, pleinen, hoven, in winkelgebieden en langs belangrijke routes. Verder is het belangrijk dat er gekeken wordt naar de zitduur. Er zijn twee verschillende zitvoorzieningen nodig: één voor een korte zit en één voor een lange zit. Een zitbank voor de korte zit kan vrij eenvoudig zijn en vereist geen rugleuning. Bij een zitvoorziening voor de langere zit moet aan de ergonomie meer aandacht worden besteed en is een rugleuning wel belangrijk. Plekken waar over het algemeen kort gezeten wordt, zijn winkelstraten en langs looproutes. In parken, hoven en op pleinen is de zitduur meestal langer.

Toepassingsregels



Tropisch hardhout en Robinia kunnen beide worden toegepast, mits voorzien van het FSC-keurmerk.

Algemene richtlijnen:

- het materiaal van de zitvoorziening moet vlamdovend zijn en bestand tegen schoonmaakmiddelen e.d.;
- vernielde onderdelen moeten zoveel mogelijk vervangbaar zijn;
- de bevestiging van de onderdelen mag niet met gewoon gereedschap kunnen worden losgemaakt;
- de zitvoorziening mag in en rondom beschadigingen niet roesten;
- de zitvoorziening mag niet te heet worden in de zon;
- de zitvoorziening mag geen scherpe randen of overgangen hebben, waar gebruikers zich aan kunnen bezeren;
- op het zitvlak mogen zich geen water en/of vuilophopingen voordoen;
- de vormgeving dient uit te nodigen tot zitten;
- indien de markt voorziet in een hogere zithoogte dan standaard daarvoor kiezen i.v.m. senioren.

Zitbanken

Beheer:
gemeente Haarlem

object	specificaties	toepassing	status	
Canapé	Type: Canapé , model CA 2200 Kleur: onbewerkt hout Materiaal: Camura/Favinha Afmetingen: 2200 mm x 700 x 800 mm (l x b x h) Bijzonderheden: 3 staanders Gewicht 65-75 kg, exclusief fundering, afhankelijk van de uitvoering Fundering op betonblokken (2 stuks per bank) afmetingen 700 x 200 x 150 mm	Hoofdgroenstruc- tuur, parken, water- structuren, oevers, buitengebied	A	
Siesta	Type: Siesta Kleur: poten lichtgrijs Materiaal: beton en FSC hardhout Afmetingen: planklengte 2 m Bijzonderheden: Het is voor de toekomst wenselijk de zithoogte te verhogen i.v.m. senioren	Woonwijken, kleine groenplekken	A	
GB 300 Giferbo	Type: GB 300 Giferbo Kleur: onbewerkt hout Materiaal: 3 Bilinga houten planken als zitvlak, verder beton Afmetingen: l 170 x b 44 x h 65 Bijzonderheden:	Speelplekken, vandalisme gevoelige plekken	A	

Zitbanken